

Prislista 2022

SVERIGE



LundqvistTM
INREDNINGAR

Ny prislista från Lundqvist Inredningar AB

Lundqvist Inredningar har tillverkat hyllor i över 80 år. Vi förvaltar en lång tradition av kvalitet, funktion och flexibilitet. Alltsedan Harald Lundqvist utvecklade sin geniala Lundiahylla har det varit en konstant efterfrågan på våra produkter.

Inte utan anledning.

Alla våra förvaringsmöbler är konstruerade för att tåla böcker, pärmar, arkivkartonger och andra tunga arkivalier. Genom tillverkning i egen regi i våra fabriker i Gnesta och Rydaholm kan vi säkerställa att allt håller för våra krav. Lundqvist Inredningars kvalitets- och miljöarbete bedrivs enligt standard ISO 9001 respektive ISO 14001.

Prislista 2022 version 1 inkluderar våra serier:

- Flex
- Waste
- A4+
- Kvikkjokk
- Notiz
- Lundia trä
- Lundia stål
- Konsolhyllor

Utöver dessa finns även vår bokhylla för privat och offentlig miljö; Klassika – kontakta oss gärna för mer information om denna!

Tveka inte att kontakta din närmaste Lundqvistare – vi hjälper gärna till med ritningar, förslag och offerter.

Välkommen till Lundqvist Inredningar AB

Christian Gustafsson, VD

Vi reserverar oss för eventuella fel i text, bilder, priser och förbehåller oss rätten till ändringar.

Innehåll

Flex	
Moduler bredd 800, 1200.....	6
Öppna moduler.....	7
Täcksidor och krönskivor.....	8
Sittmoduler.....	9
Bord.....	10
Tillbehör.....	11
Waste	
Unit Large.....	15
Unit.....	16
Unit High.....	17
Box.....	18
Box Mini.....	20
Hungry.....	21
Hungry Mini.....	22
Edge.....	23
Honey.....	24
Fold.....	25
Loft, Arch.....	26
Solid.....	27
Tillbehör.....	28
A4+	
A4+.....	31
Diskar.....	32
Källsortering.....	36
Vägghyllor.....	37
Golvstående hyllor.....	38
Post/sorteringsmoduler.....	40
Garderob och förvaring.....	43
Tillbehör.....	44
Ritskåp.....	47
Kvikkjokk.....	49
Notiz.....	50
Lundia	
Lundia Trä.....	52
Lundia Stål.....	58
Konsolhyllor.....	60
Lack och materialinfo.....	62

Flex



Flex Personlig förvaring

1.

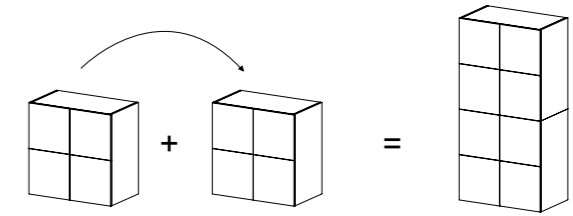

Välj grundmoduler...

2.

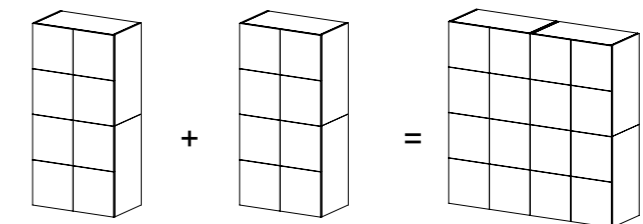

...kombinerad utifrån bredd och höjd...

3.

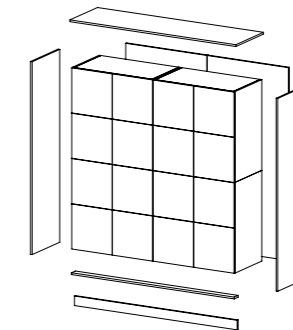

...välj material på täcksidor och luckor...

4.

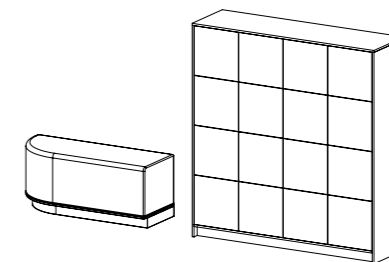









...välj tillbehör.*

*Du kan också välja till lås, luckor, inredning och mer unika modullösningar.

Flex Moduler bredd 800,1200









Materialval gäller dörrar	Djup	Art.nr.	Vit högtrycks-	Vitpig. askfanér -90
			laminat -05	Ekfanér -70
Ljusgrå laminat -30	Björklaminat -40	Valfri NCS- kulör -09 *	Vit laminat - 10	Björkfanér -60
			Eklaminat -80	Bokfanér -50

Skåpsstommar i vit laminat

	Djup	Art.nr.	Vit högtrycks- laminat -05	Vitpig. askfanér -90 Ekfanér -70
	470	F1010-	2 415 :-	3 369 :-
	470	F1020-	2 830 :-	3 993 :-
	470	F1030-	3 124 :-	4 601 :-
	470	F1040-	3 999 :-	6 015 :-
	470	F1060-	4 766 :-	7 093 :-
	470	F1070-	4 651 :-	7 082 :-
	470	F1050-	5 481 :-	8 347 :-
	470	F1080-	4 251 :-	6 602 :-
	470	F8055-	5 891 :-	9 056 :-
	570	F2010-	2 473 :-	3 430 :-
	570	F2020-	2 858 :-	4 021 :-
	570	F2030-	3 179 :-	4 659 :-
	570	F2040-	4 103 :-	6 383 :-
	570	F2060-	4 920 :-	7 247 :-
	570	F2070-	4 805 :-	7 236 :-
	570	F2050-	5 685 :-	8 550 :-
	570	F2080-	4 405 :-	6 836 :-
	570	F8056-	5 987 :-	9 152 :-

Garderob Höjd 1920

Inl garderobsstäng, dörrar, samt ett hyllplan ovan stäng

	Djup	Art.nr.	Vit högtrycks- laminat -05	Vitpig. askfanér -90 Ekfanér -70
	470	F3010-	3 309 :-	4 741 :-
	470	F3020-	3 892 :-	5 635 :-
	470	F3030-	4 299 :-	6 515 :-
	470	F3040-	5 635 :-	8 501 :-
	470	F3050-	7 879 :-	12 177 :-
	470	F3070-	6 609 :-	10 258 :-
	470	F3080-	6 109 :-	9 758 :-
	470	F3060-	6 793 :-	10 283 :-
	570	F4010-	3 394 :-	4 824 :-
	570	F4020-	3 925 :-	5 665 :-
	570	F4030-	4 392 :-	6 609 :-
	570	F4040-	5 803 :-	8 668 :-
	570	F4050-	8 215 :-	12 730 :-
	570	F4070-	6 870 :-	10 516 :-
	570	F4080-	6 370 :-	7 159 :-
	570	F4060-	7 054 :-	10 544 :-

*Startkostnad tillkommer för lackering i valfri NCS-kulör, för NCS S 0500-N – ingen startkostnad. Rörlig kostnad tillkommer för lackering av enskilda delar i valfri NCS-kulör

Startkostnad för lackering i valfri NCS

2 195:-/kulör



Flex Öppna moduler bredd 800, 1200

Skåpen saknar hålbild och har helt slät insida	Djup	Art.nr.	Vit högtrycks-	Vitpig. askfanér -90
			laminat -05	Ekfanér -70
Ljusgrå laminat -30	Björklaminat -40	Valfri NCS- kulör -09 *	Vit laminat - 10	Björkfanér -60
			Eklaminat -80	Bokfanér -50



Öppet skåp bredd 400, höjd 384

	Flex 15	470	F5010-	1 048 :-	1 186 :-	2 429 :-
		570	F6010-	1 100 :-	1 287 :-	2 756 :-



Öppet skåp bredd 800, höjd 384

	Flex 16	470	F5011-	1 323 :-	1 461 :-	3 314 :-
		570	F6011-	1 397 :-	1 620 :-	3 826 :-
	Flex 17	470	F5012-	1 524 :-	1 703 :-	4 444 :-
		570	F6012-	1 584 :-	1 859 :-	4 414 :-
	Flex 25	470	F5020-	2 987 :-	3 166 :-	5 907 :-
		570	F6020-	3 047 :-	3 322 :-	5 877 :-



Öppet skåp bredd 800, höjd 768, 1152, 1536

	Flex 18	470	F5013-	1 681 :-	1 873 :-	4 288 :-
		570	F6013-	1 780 :-	1 972 :-	4 967 :-
	Flex 19	470	F5014-	2 115 :-	2 156 :-	5 280 :-
		570	F6014-	2 181 :-	2 418 :-	6 130 :-
	Flex 20	470	F5015-	2 387 :-	2 739 :-	7 612 :-
		570	F6015-	2 621 :-	3 144 :-	8 932 :-

Öppet skåp bredd 1200, höjd 384

	Flex 21	470	F5016-	1 986 :-	2 191 :-	4 972 :-
		570	F6016-	2 096 :-	2 431 :-	5 739 :-
	Flex 22	470	F5017-	2 284 :-	2 520 :-	5 718 :-
		570	F6017-	2 410 :-	2 796 :-	6 600 :-
	Flex 26	470	F5021-	4 478 :-	4 715 :-	7 912 :-
		570	F6021-	4 605 :-	4 991 :-	8 795 :-

Öppet skåp bredd 1200, höjd 768, 1152

	Flex 23	470	F5018-	2 115 :-	2 156 :-	5 280 :-
		570	F6018-	2 181 :-	2 418 :-	6 130 :-
	Flex 24	470	F5019-	2 497 :-	2 849 :-	7 722 :-
		570	F6019-	2 731 :-	3 254 :-	9 042 :-



*Startkostnad tillkommer för lackering i valfri NCS-kulör, för NCS S 0500-N – ingen startkostnad.





Startkostnad för lackering i valfri NCS

2 195:-/kulör

Rörlig kostnad tillkommer för lackering av enskilda delar i valfri NCS-kulör

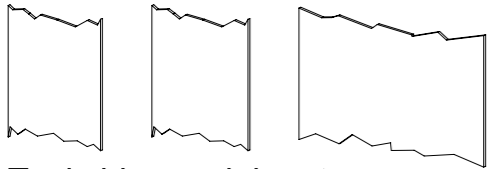
Flex Täcksivor

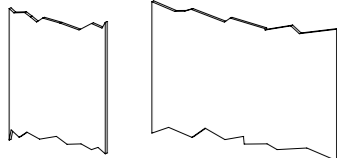
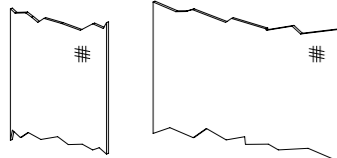
Priser gäller per löpmeter



	Djup	Art.nr.	Vit laminat - 10 Ljusgrå laminat -30	Vit högtrycks-laminat -05 Eklaminat -80 Boklaminat -20 Björklaminat -40	Vitpig. askfanér -90 Ekfanér -70 Björkfanér -60 Bokfanér -50 Valfri NCS- kulör -09 *
	470	F4501-	385 :-	436 :-	1 084 :-
Används till uppställning mot vägg	570	F4502-	421 :-	435 :-	1 342 :-
Täcksida, fristående modul	490	F4503-	413 :-	433 :-	1 100 :-
Används till fristående modul med en extra rygg +10mm.	590	F4504-	424 :-	438 :-	1 362 :-
Täcksida, modul rygg mot rygg	940	F4505-	523 :-	589 :-	1 854 :-
Används till fristående modul som monterats rygg mot rygg.	1040	F4506-	828 :-	942 :-	3 009 :-
	1140	F4507-	842 :-	952 :-	3 046 :-
	470	F4508-	385 :-	436 :-	1 084 :-
Används till uppställning mot vägg	570	F4509-	421 :-	435 :-	1 342 :-
Krönskiva, fristående modul	490	F4510-	413 :-	433 :-	1 100 :-
Används till fristående modul med en extra rygg +10mm.	590	F4511-	424 :-	438 :-	1 362 :-
Krönskiva, modul rygg mot rygg	940	F4512-	523 :-	589 :-	1 854 :-
Används till fristående modul som monterats rygg mot rygg.	1040	F4513-	828 :-	942 :-	3 009 :-
	1140	F4514-	842 :-	952 :-	3 046 :-
	Bredd 800	F4515-	445 :-	501 :-	1 578 :-
Extrarygg	1200	F4516-	886 :-	1 002 :-	3 206 :-
					
Extrarygg Bullentinboard, bredd 800					Pris på förfrågan
Extrarygg Bullentinboard, bredd 1200					Pris på förfrågan
Extrarygg textil, bredd 800					Pris på förfrågan
Extrarygg textil, bredd 1200					Pris på förfrågan
	Höjd 100	F4520-	531 :-	561 :-	897 :-
Höjd 100, Tjocklek 16 mm.	Höjd 200	F4521-	956 :-	1 010 :-	1 614 :-
Beställs i löpmeter. Sockel, list och ställfötter är samma artikel.					
Maxlängd skarvlös sockel 2400 mm.					
Vid fristående modul behövs sockel på båda sidor.					

*Startkostnad tillkommer för lackering i valfri NCS-kulör, för NCS S 0500-N – ingen startkostnad.

Startkostnad för lackering i valfri NCS 2 195:-/kulör

Rörlig kostnad tillkommer för lackering av enskilda delar i valfri NCS-kulör

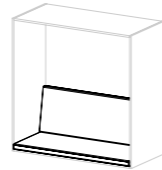
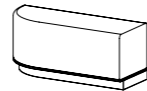
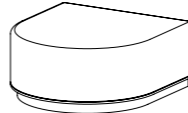
Flex Sittmoduler

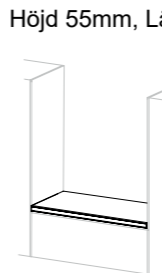
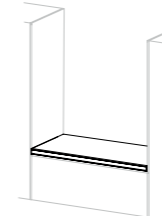
	Djup	Art.nr.	Prisgrupp 1	Prisgrupp 2	Prisgrupp 3	Prisgrupp 4	Prisgrupp 5
Soffa höjd 1152							
Insats till 800x1152, 1200x1152 öppet skåp. Adderas till öppen modul.							
	Bredd 800	470	F7201-				Pris på förfrågan
	Bredd 1200	470	F7202-				Pris på förfrågan
	Bredd 800	570	F7203-				Pris på förfrågan
	Bredd 1200	570	F7204-				Pris på förfrågan
Puff							
Höjd 484mm, Längd 1200mm	470	F7101-					Pris på förfrågan
	570	F7102-					Pris på förfrågan
							
Puff							
Höjd 484mm, Längd 1200mm	470-485*	F7103-					Pris på förfrågan
	570-585*	F7104-					Pris på förfrågan
	940	F7105-					Pris på förfrågan
	1040	F7106-					Pris på förfrågan
	1140	F7107-					Pris på förfrågan
							
*Djupet kan variera beroende på ryggalternativ							
Puff							
Höjd 484mm, Längd 600mm	470-485*	F71-					Pris på förfrågan
	570-585*	F71-					Pris på förfrågan
	940	F71-					Pris på förfrågan
	1040	F71-					Pris på förfrågan
	1140	F71-					Pris på förfrågan
							
*Djupet kan variera beroende på ryggalternativ							
Sits på modul							
Höjd 55mm, Längd 800mm	470-485*	F71-					Pris på förfrågan
	570-585*	F71-					Pris på förfrågan
	940	F71-					Pris på förfrågan
	1040	F71-					Pris på förfrågan
	1140	F71-					Pris på förfrågan
							
Höjd 55mm, Längd 1200mm	470-485*	F71-					Pris på förfrågan
	570-585*	F71-					Pris på förfrågan
	940	F71-					Pris på förfrågan
	1040	F71-					Pris på förfrågan
	1140	F71-					Pris på förfrågan
							
*Djupet kan variera beroende på ryggalternativ							

*Startkostnad tillkommer för lackering i valfri NCS-kulör, för NCS S 0500-N – ingen startkostnad.

Startkostnad för lackering i valfri NCS 2 195:-/kulör

Rörlig kostnad tillkommer för lackering av enskilda delar i valfri NCS-kulör

Flex Bord

Art.nr.	Pulverlack*	Vit laminat - 10 Ljusgrå laminat -30	Vit högtrycks- laminat -05 Eklaminat -80 Boklaminat - 20 Björklaminat -40	Vitpig. askfanér -90 Ekfanér -70 Björkfanér -60 Bokfanér -50 Valfri NCS- kulör -09 **
---------	-------------	--	---	---

Gavelbord

Höjd 484mm, Djup 400mm.

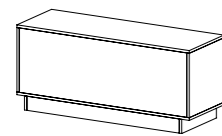

Längd	Art.nr.	2 623 :-	2 943 :-	4 428 :-
Längd 470	F7001-			
Längd 570	F7002-	2 746 :-	3 057 :-	5 555 :-
Längd 940	F7003-	5 046 :-	5 358 :-	8 250 :-
Längd 1040	F7004-	5 292 :-	5 698 :-	8 800 :-
Längd 1140	F7005-	5 415 :-	5 823 :-	9 350 :-

Tilläggsbord

Längd 400mm, Bredd 300mm, Höjd 650mm*.



*Angivet mått är från golv till topp när bordet är monterat på sittpuff.

Skiva	Art.nr.	Pris på förfrågan
Stolpe	F8011- F7802-	

Projektbord, Bredd 940

Höjd 898mm
Höjd 1090mm

Pris på förfrågan

Projektbord, Bredd 1050

Höjd 898mm
Höjd 1090mm

Pris på förfrågan

Projektbord, Bredd 1140

Höjd 898mm
Höjd 1090mm

Pris på förfrågan

Längd anpassas efter uppställning. Maxlängd på bordsskiva utan skarv är 2400 mm.

Längre projektbord tillverkas med enskild krönskiva över moduler.

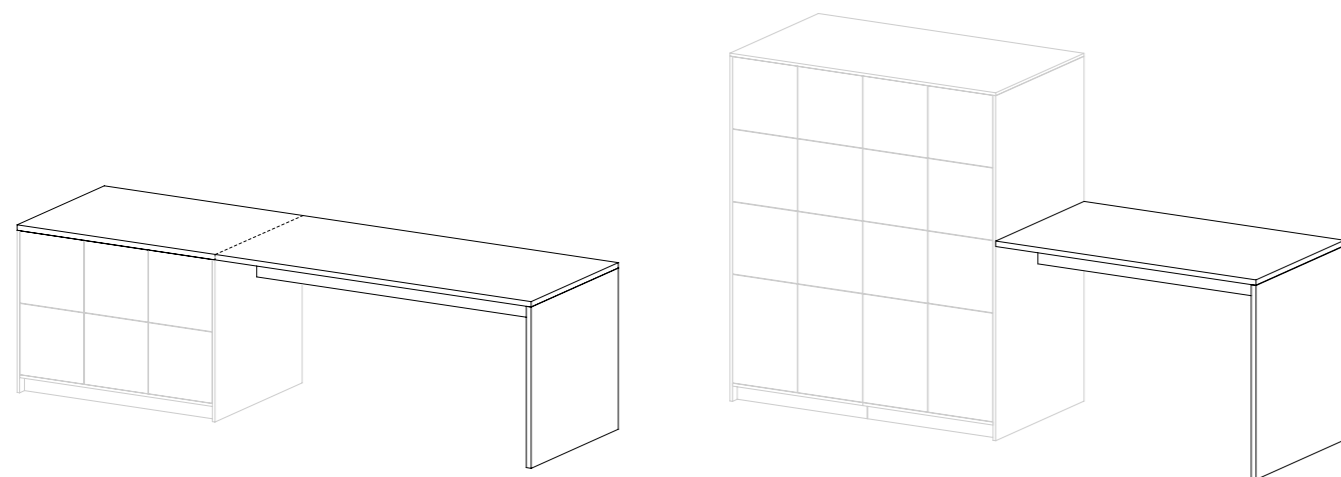

**Startkostnad tillkommer för lackering i valfri NCS-kulör, för NCS S 0500-N – ingen startkostnad.

Startkostnad för lackering i valfri NCS

2 195:-/kulör

Rörlig kostnad tillkommer för lackering av enskilda delar i valfri NCS-kulör

* Info om pulverlack finns på sid. 54

Flex Tillbehör

Art.nr.	Pulverlack*	Vit laminat - 10 Ljusgrå laminat -30	Vit högtrycks- laminat -05 Eklaminat -80 Boklaminat - 20 Björklaminat -40	Vitpig. askfanér -90 Ekfanér -70 Björkfanér -60 Bokfanér -50 Valfri NCS- kulör -09 **
---------	-------------	--	---	---

Plåthylla, flyttbar

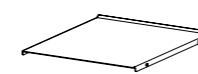

Bredd	Djup	Art.nr.	548 :-	548 :-	548 :-	548 :-
Bredd 376mm	438	F7403-				
	536	F7404-				
Bredd 384mm	438	F7405-				
	536	F7406-				

Trähylla, flyttbar

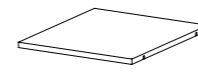

Bredd	Djup	Art.nr.	196 :-	209 :-	468 :-
Bredd 376mm	438	F7407-			
	536	F7408-			
Bredd 384mm	438	F7409-			
	536	F7410-			

Kvartshylla

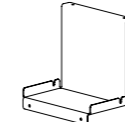

Bredd	Djup	Höjd	Art.nr.	451 :-
Bredd 120mm	Djup 210mm	Höjd 215mm	F7401-	

Dörrhylla

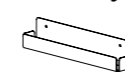

Bredd	Djup	Höjd	Art.nr.	358 :-
Bredd 300mm	Djup 40mm	Höjd 60 (40*)mm	F7402-	

* Höjden avser den användbara höjden

Garderobsstäng för skåp

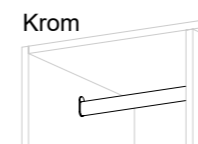

Längd	Bredd	Höjd	Art.nr.	86 :-
Längd 376mm	Bredd 15mm	Höjd 30 mm	F8051-	

Klädstång



Bredd	Art.nr.	462 :-
Bredd 800	F8053-	
Bredd 1200	F8054-	

Ankarkrok

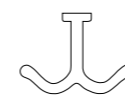

Art.nr.	58 :-
F8052-	

**Startkostnad tillkommer för lackering i valfri NCS-kulör, för NCS S 0500-N – ingen startkostnad.

Startkostnad för lackering i valfri NCS

2 195:-/kulör

Rörlig kostnad tillkommer för lackering av enskilda delar i valfri NCS-kulör

* Info om pulverlack finns på sid. 54

Flex Tillbehör

Art.nr.	Pulverlack*	Vit laminat - 10 Ljusgrå laminat -30	Vit högtrycks- laminat -05 Eklaminat -80 Boklaminat - 20 Björklaminat -40	Vitpigm. askfanér -90 Ekfanér -70 Björkfanér -60 Bokfanér -50 Valfri NCS- kulör -09 **
---------	-------------	---	---	--

Flex dörr - Handtag 1

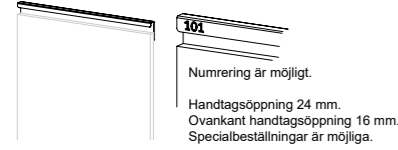

F7501-	207 :-	-	-	-
--------	--------	---	---	---

Fler handtag hittar ni på sidan 45.

Flex dörr - Postinkast

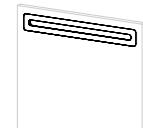

F7601-	344 :-	-	-	-
--------	--------	---	---	---

Flex dörr - uppmärkning

Numrering, systemtext



F7602-	Pris på förfrågan	-	-	-
--------	-------------------	---	---	---

Visitkortshållare

Namnskylt-/ visitkortshållare



F7603-	182 :-	-	-	-
--------	--------	---	---	---

Priset avser tillägg för lådutdrag vid beställning av komplett modul

Låda

Låda 200, bredd 397	Höjd 197	Djup 400	F7604-	798 :-	F7608-
	Höjd 197	500	F7605-	902 :-	F7609-

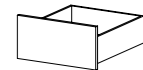

Låda 400, bredd 397	Höjd 397	Djup 400	F7606-	963 :-	F7610-
	Höjd 397	500	F7607-	1 034 :-	F7611-

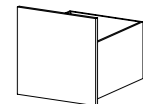

Möbellås

Inkl. 2 nycklar. 10 90 032 99
Tillägg för lika låsning. 10 90 033 99
Huvudnyckel. 10 90 112 99



356 :-
51 :-
166 :-

Kodlås

Elektroniskt.

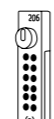

Pris på förfrågan

Hänglåslinka

Exkl. lås.



517 :-

RFID-lås

RFID-lås, elektroniskt. EM eller Mifare

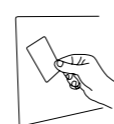

Pris på förfrågan

Kodlås

Manuellt.



1 150 :-

* Info om pulverlack finns på sid. 62

**Startkostnad tillkommer för lackering i valfri NCS-kulör, för NCS S 0500-N – ingen startkostnad.
Startkostnad för lackering i valfri NCS 2 195:-/kulör
Rörlig kostnad tillkommer för lackering av enskilda delar i valfri NCS-kulör

Flex Tillbehör

Art.nr.	Pulverlack*	Vit laminat - 10 Ljusgrå laminat -30	Vit högtrycks- laminat -05 Eklaminat -80 Boklaminat - 20 Björklaminat -40	Vitpigm. askfanér -90 Ekfanér -70 Björkfanér -60 Bokfanér -50 Valfri NCS- kulör -09 **
---------	-------------	---	---	--

Eluttag

Används i skåp

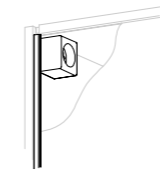

Eldragningen sker bakom skåpet i elkanaler.

F8011-

Pris på förfrågan

Eluttag

Eluttag i gavelbord, projektbord och öppen modul

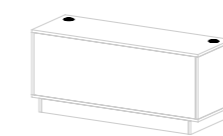

USB F8021-
USB + EI-uttag F8031-
EI-uttag F8041-

Pris på förfrågan

LED-belysning

LED-belysning i skåp, 1 st



FXXXX-

Pris på förfrågan

Spegel

Används till öppen modul

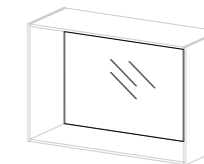

400 x 400mm F8004- 905 :-
800 x 400mm F8005- 1 117 :-
800 x 400mm F8006- 1 549 :-
1200 x 400mm F8007- 1 334 :-
1200 x 800mm F8008- 1 978 :-

Exponeringskär

350x350 mm



Exponeringskär F7701-
Plastinsats F7702-
Träbotten F7703-

750x350 mm

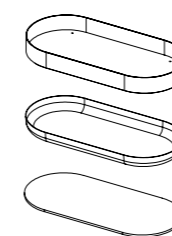

Exponeringskär F7704-
Plastinsats F7705-
Träbotten F7706-

**Startkostnad tillkommer för lackering i valfri NCS-kulör, för NCS S 0500-N – ingen startkostnad.
Startkostnad för lackering i valfri NCS 2 195:-/kulör
Rörlig kostnad tillkommer för lackering av enskilda delar i valfri NCS-kulör

* Info om pulverlack finns på sid. 62

Waste

Waste - källsortering

Unit Large - se Waste tillbehör sid. 24-25



Art.nr.	Vit laminat -10	Lackad i valfri NCS* -09	Askfanér vitpigment -90 Ekfanér -70 Björkfanér -60
---------	-----------------	--------------------------	--

Rymmer rullkärl upp till 140 liter.

Unit Large Singel

Hel dörr för rullkärl
Dörr ovan till och lådutdrag undertill

W7510	6 460 :-	8 722 :-	12 211 :-
W7511	7 411 :-	10 005 :-	14 006 :-

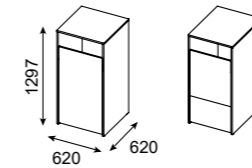

Rymmer rullkärl upp till 190 liter.

Unit Large Singel

Hel dörr för rullkärl
Dörr ovan till och lådutdrag undertill

W7516	6 460 :-	8 722 :-	12 211 :-
W7517	7 411 :-	10 005 :-	14 006 :-

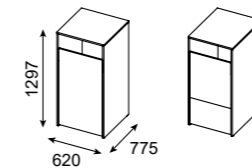

Pris avser modul inkl. skylt med fraktionsdekal som hängs på dörr.

Vipplock, rostfritt W7540 1 246 :-

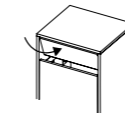

Välj dekal till Unit från sidan 29.

Välj kärl till Unit från sidan 28.



*Startkostnad tillkommer för lackering i valfri NCS-kulör, för NCS S 0500-N – ingen startkostnad.

Startkostnad för lackering i valfri NCS 2 195:-/kulör

Unit - se Waste tillbehör sid. 28-29

	Art.nr.	Vit laminat -10	Lackad i valfri NCS* -09	Askfanér vitpigment -90 Ekfanér -70 Björkfanér -60
Unit Singel Inkast från ett håll.	W7010	3 424 :-	4 183 :-	6 472 :-
Unit Singel Inkast från två håll.	W7110	3 534 :-	4 293 :-	6 582 :-
Unit Dubbel Inkast från ett håll.	W7011	5 729 :-	6 854 :-	10 827 :-
Unit Dubbel Inkast från två håll.	W7111	5 949 :-	7 074 :-	11 047 :-
Unit Dubbel Inkast från ett håll och 3 lådor	W7013	8 487 :-	9 697 :-	16 039 :-
Unit Trippel Inkast från ett håll.	W7012	7 877 :-	9 315 :-	14 889 :-
Unit Trippel Inkast från två håll.	W7112	8 097 :-	9 535 :-	15 109 :-
Unit Trippel Inkast från ett håll och 3 lådor	W7014	11 348 :-	13 119 :-	21 446 :-
Avfallsvolym: 109 liter per dörr, I varje utdragslåda ryms 1 st 19-literskäril. Utdragbar säckhållare i pulverlackad plåt.				
Vipplock, rostfritt	W7040	933:-		
Skoning ovkant dörr, rostfritt Ingår alltid till lackad Unit	W7070	132:-		
Fuktskyddsbottn till Unit	W7060	429:-		
Urfäst text på dörr/lådfront* Ange artikelnummer för texter enligt nedan.		550:-		

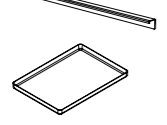
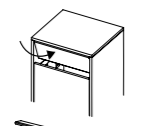
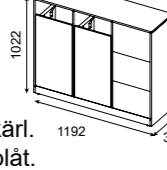
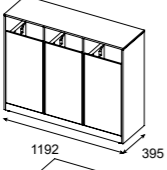
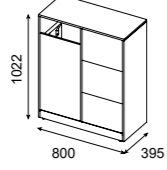
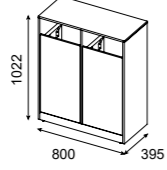
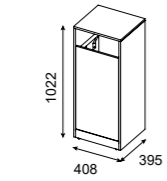

Text dörr/låda	Art.nr.	Text dörr/låda	Art.nr.	Text dörr/låda	Art.nr.
Batterier	W7020	Ofärgat glas	W7033	Waste	W7103
Brännbart	W7021	Pant	W7034	Organic	W7116
Burkar	W7022	Papper	W7035	Metal	W7051
Färgat glas	W7024	Tetra	W7036	Glass	W7052
Glas	W7025	Petflaskor	W7037	Paper	W7053
Glödlampor	W7026	Plast	W7038	Plastic	W7054
Hårdplast	W7027	Returglas	W7039	Carton	W7055
Matavfall	W7030	Tidningar	W7043		
Metall	W7031	Kartong	W7065		
		Övrigt	W7047		

*Startkostnad tillkommer för lackering i valfri NCS-kulör. 2 195:-/kulör
Ingen startkostnad för NCS S0500-N.

Unit High - se Waste tillbehör sid. 28-29

	Art.nr.	Vit laminat -10	Lackad i valfri NCS* -09	Askfanér vitpigment -90 Ekfanér -70 Björkfanér -60
Unit High, 4 inkast 4 dörrar med inkast. Avfallsvolym: 4 x 19 liter	W7201	5 173:-	6 850:-	12 945:-
Unit High, 6 inkast 6 dörrar med inkast. Avfallsvolym: 6 x 19 liter	W7202	6 194:-	8 692:-	15 500:-
Tillägg Unit High:				
Ventilerad låda med push-open Byt ut dörr med inkast mot ventilerad låda Kärnalternativ: Kompostkäril 16 liter	W7203	882:-	933:-	1319:-
Låda med hel front med push-open Byt ut dörr med inkast mot låda med hel front Kärnalternativ: Käril 19 liter alt. 2 st 10 liter Kompostkäril 16 liter	W7204	967:-	1 019:-	1 404:-
Hel dörr med push-open, vänsterhängd	W7205	306:-	359:-	743:-
Hel dörr med push-open, högerhängd	W7206	306:-	359:-	743:-
Gummimatta Används till låda med kompostkäril	W7250	166:-		
Skoning ovkant dörr, rostfritt Ingår alltid till lackad Unit High	W7270	132:-		

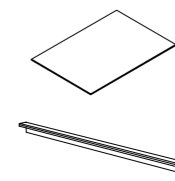
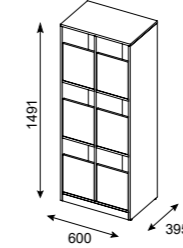
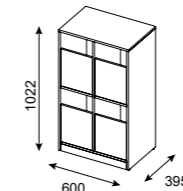

Välj dekaler till Unit från sidan 29.
Välj käril till Unit från sidan 28.



*Startkostnad tillkommer för lackering i valfri NCS-kulör. 2 195:-/kulör
Ingen startkostnad för NCS S0500-N

Box - se Waste tillbehör sid. 28-29

Modulerna säljs komplett med krönskiva, håltagning och inkastplåt i någon av standardkulörerna på s. 19.

Art.nr. Vit laminat -10 Lackad i valfri NCS** -09 Askfanér vitpigment -90

Box för rullkärl upp till 140 liter

			W3111	6 797 :-	9 801 :-	11 784 :-
			W3112	7 656 :-	11 123 :-	13 435 :-
			W3113	8 866 :-	12 333 :-	14 645 :-
			W3114	7 256 :-	10 525 :-	12 794 :-
			W3115	5 939 :-	8 481 :-	11 134 :-
			W3116	7 149 :-	9 691 :-	12 344 :-
			W3117	5 540 :-	7 883 :-	9 439 :-
			W3118	5 671 :-	8 722 :-	10 737 :-
			W3119	5 282 :-	8 124 :-	10 042 :-
			W3120	4 813 :-	7 401 :-	9 086 :-
			W3121	4 495 :-	6 913 :-	8 529 :-

**Startkostnad tillkommer för lackering i valfri NCS-kulör, för NCS S 0500-N – ingen startkostnad. 2 195:-/kulör

Lådalternativ för 620 mm bredd *

- 1 st 42 liter
- 1 st 42 liter + 2 st 10 liter
- 2 st 21 liter
- 2 st 21 liter + 2 st 10 liter
- 2 st 19 liter
- 2 st 19 liter + 2 st 10 liter
- 6 st 10 liter
- 2 st Returväska 25 liter

Lådalternativ för 420 mm bredd **

- 1 st 21 liter
- 1 st 21 liter + 1 st 10 liter
- 1 st 19 liter
- 1 st 19 liter + 1 st 10 liter
- 2 st 19 liter
- 1 st 19 liter + 2 st 10 liter
- 4 st 10 liter
- 1 st Returväska 25 liter

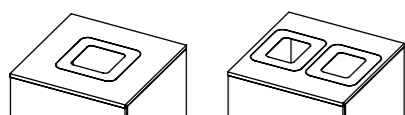

W3414- Plåtinsats Enkel 320x2x320 (Inkast 200 x 200)
W3415- Plåtinsats Dubbel 270x2x320 (Inkast 150 x 200)
 För inget hål i toppskiva avgår 1 210 :-

Tillägg för inkast med täcklock (standard vit)
W3440 Enkel (Inkast 200 x 200) 1 390 :-
W3441 Dubbel (Inkast 150 x 200) 1 390 :-

Ange vid order om gemensam krönskiva för flera moduler önskas. Maxlängd på krönskiva i ett stycke är 2470mm. Profilhandtag 200 mm i svart, vitt eller rostfritt ingår.

Box - se Waste tillbehör sid. 28-29

Art.nr. Vit laminat -10 Lackad i valfri NCS** -09 Askfanér vitpigment -90

Box för rullkärl upp till 190 liter

			W3211	7 206 :-	10 760 :-	12 891 :-
			W3212	8 065 :-	12 082 :-	13 793 :-
			W3213	9 275 :-	13 292 :-	15 003 :-
			W3214	7 660 :-	11 338 :-	13 696 :-
			W3215	6 333 :-	9 440 :-	11 241 :-
			W3216	7 543 :-	10 650 :-	12 451 :-
			W3217	5 933 :-	8 696 :-	10 394 :-
			W3218	6 080 :-	9 680 :-	10 845 :-
			W3219	5 226 :-	8 259 :-	10 151 :-
			W3220	5 222 :-	8 360 :-	10 195 :-
			W3221	4 879 :-	7 726 :-	9 485 :-

**Startkostnad tillkommer för lackering i valfri NCS-kulör, för NCS S 0500-N – ingen startkostnad. 2 195:-/kulör

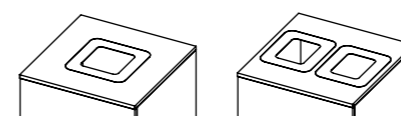

W3414- Plåtinsats Enkel 320x2x320 (Inkast 200 x 200)
W3415- Plåtinsats Dubbel 270x2x320 (Inkast 150 x 200)

För inget hål i toppskiva avgår 1 210 :-

Informationsfärger för inkast i plåt till Box & Box Mini* Enligt den nordiska standarden. Inkastet behöver ej kombineras med nedan angiven fraktion.



För dekaler se sida 29

Kompletterande färger



*För annan kulör på plåtinkast än de ovan tillkommer
 Startkostnad för lackering i övrig RAL utöver 9010 1100:-
 Startkostnad tillkommer för valfri RAL 4400:-
 Mer info om RAL-kulörer finns på sida 54

W3440 Inkast med täcklock Vit pulverlock
W3441 Inkast med täcklock till dubbelt inkast & Box mini Vit pulverlock
 Inkast för sekretessavfall på förfrågan.

Ange vid order om gemensam krönskiva för flera moduler önskas. Maxlängd på krönskiva i ett stycke är 2470mm. Profilhandtag 200 mm i svart, vitt eller rostfritt ingår.

Box Mini - se Waste tillbehör sid. 28-29

Art.nr. Vit laminat -10 Lackad i valfri NCS** -09 Askfanér vitpigment -90

Box Mini för säck 125 l och kärl 60 l

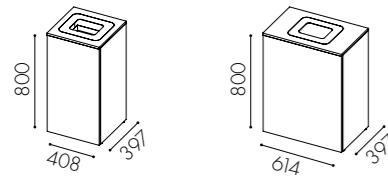

W3311
Hel dörr med säckhållare för 125 liters säck

W3315
Hel dörr plats för 60 liters kärl

W3311	3 860 :-	5 398 :-	6 335 :-
W3315	4 217 :-	6 004 :-	7 037 :-

**Startkostnad tillkommer för lackering i valfri NCS-kulör, för NCS S 0500-N – ingen startkostnad. 2 195:-/kulör

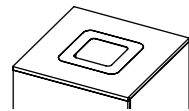

W3416- Plåtinsats Box Mini
Inkast 150 x 200

Tillägg för inkast med täcklock (standard vit)

W3441	270x18x320 (Inkast 150 x 200)	1 390 :-
-------	-------------------------------	----------

För inget hål i toppskiva avgår 1 210 :-

Informationsfärger för inkast i plåt till Box & Box Mini* Enligt den nordiska standarden. Inkastet behöver ej kombineras med nedan angiven fraktion.

Kulörer inkast



För dekaler
se sida 29

Kompletterande färger

Kulörer inkast

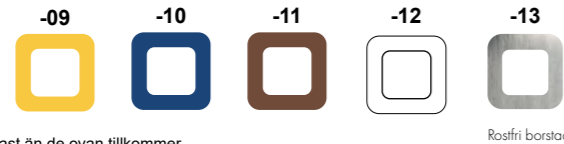

W3440
Inkast med täcklock
Vit pulverlack



W3441
Inkast med täcklock till
dubbelt inkast & Box mini
Vit pulverlack

*För annan kulör på plåtinkast än de ovan tillkommer
Startkostnad för lackering i övrig RAL utöver 9010 1100:-
Startkostnad tillkommer för valfri RAL 4400:-
Mer info om RAL-kulörer finns på sida 54



Ange vid order om gemensam krönskiva för flera moduler önskas. Maxlängd på krönskiva i ett stycke är 2470mm. Profilhandtag 40 mm i svart, vitt eller rostfritt ingår.

Hungry - se Waste tillbehör sid. 28-29

Rymmer rullkärl som är 140 liter.

Hungry Enkelsidig djup 724

Grundmodul med hel dörr för rullkärl 140 liter	W1011	8 984:-
Grundmodul med dörr ovanpå och lådudrag undertill	W1012	10 305:-

Kärlalternativ

1 st 90 liter alternativt 2 st 60 liter
Lådudrag alt 1. 1 st 42 liter
Lådudrag alt 2. 2 st 21 liter
Lådudrag alt 3. 2 st 19 liter + 2 st 10 liter

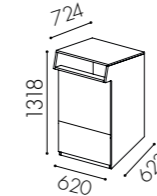

Hungry Dubbelsidig djup 828

Grundmodul med hel dörr för rullkärl - 1 st 140 liter rullkärl.	W1013	9 115:-
Grundmodul med dörr ovanpå och lådudrag undertill	W1014	10 436:-

Kärlalternativ

1 st 90 liter alternativt 2 st 60 liter
Lådudrag alt 1. 1 st 42 liter
Lådudrag alt 2. 2 st 21 liter
Lådudrag alt 3. 2 st 19 liter + 2 st 10 liter

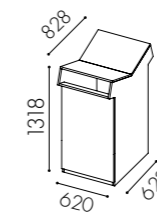

Hungry Lådmoduler djup 623

2-lådsmodul 62cm	W1015	7 794:-
2-lådsmodul 42cm	W1030	7 794:-

Kärlalternativ 62cm

alt 1. 1 st 42 liter / låda
alt 2. 2 st 21 liter / låda
alt 3. 2 st 19 liter + 2 st 10 liter / låda

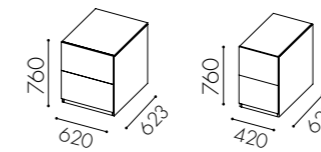

Kärlalternativ 42cm

2 st 19 liter / låda

3-lådsmodul 62 cm	W1016	9 115:-
3-lådsmodul 42 cm	W1019	9 115:-

Kärlalternativ 62cm

alt 1. 1 st 42 liter / låda
alt 2. 2 st 21 liter / låda
alt 3. 2 st 19 liter + 2 st 10 liter / låda

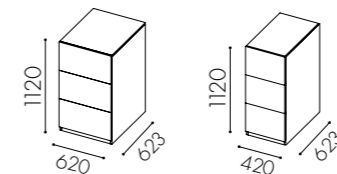

Kärlalternativ 42cm

2 st 19 liter / låda

Rymmer rullkärl som är 190 liter.

Hungry Enkelsidig djup 879

Grundmodul med hel dörr för rullkärl 190 liter	W1021	8 984:-
Grundmodul med dörr ovanpå och lådudrag undertill	W1022	10 305:-

Kärlalternativ

1 st 90 liter alternativt 2 st 60 liter
Lådudrag alt 1. 1 st 42 liter
Lådudrag alt 2. 2 st 21 liter
Lådudrag alt 3. 2 st 19 liter + 2 st 10 liter

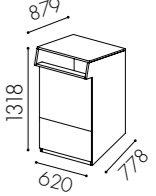

Hungry Dubbelsidig djup 983

Grundmodul med hel dörr för rullkärl - 1 st 190 liter rullkärl.	W1023	9 115:-
Grundmodul med dörr ovanpå och lådudrag undertill	W1024	10 436:-

Kärlalternativ

1 st 90 liter alternativt 2 st 60 liter
Lådudrag alt 1. 1 st 42 liter
Lådudrag alt 2. 2 st 21 liter
Lådudrag alt 3. 2 st 19 liter + 2 st 10 liter

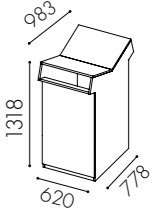

Hungry Lådmoduler djup 778

2-lådsmodul 62cm	W1025	7 794:-
2-lådsmodul 42cm	W1040	7 794:-

Kärlalternativ 62cm

alt 1. 1 st 42 liter / låda
alt 2. 2 st 21 liter / låda
alt 3. 2 st 19 liter + 2 st 10 liter / låda

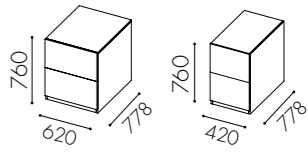

Kärlalternativ 42cm

alt 1. 1 st 42 liter / låda
alt 2. 2 st 21 liter / låda
alt 3. 19 liter + 10 liter / låda

*Startkostnad tillkommer för lackering i valfri NCS-kulör, för NCS S 0500-N – ingen startkostnad.

Startkostnad för lackering i valfri NCS 2 195:-/kulör
Lacktillägg per lackad enhet 649:-/st

Hungry - se Waste tillbehör sid. 28-29

Hungry Mini - se Waste tillbehör sid. 28-29

	Art.nr.	Pris Lackad i valfri NCS*
3-lädsmodul	W1026	9 115:--
3-lädsmodul	W1029	9 115:--

Kärnalternativ 62cm
alt 1. 1 st 42 liter / låda
alt 2. 2 st 21 liter / låda
alt 3. 2 st 19 liter + 2 st 10 liter / låda

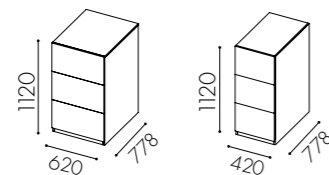

Kärnalternativ 42cm
alt 1. 1 st 42 liter / låda
alt 2. 2 st 21 liter / låda
alt 3. 19 liter + 10 liter / låda

Plåtinsats för hål, vit pulverlack

Hungry insats	W0067	1 201:--
---------------	-------	----------

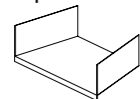

Hungry insats delad 2 st för 2x60 liters kärn	W0079	2 402:--
--	-------	----------

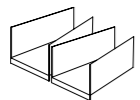

*Startkostnad tillkommer för lackering i valfri NCS-kulör,
för NCS S 0500-N – ingen startkostnad.

Startkostnad för lackering i valfri NCS	2 195:--/kulör
Lacktillägg per lackad enhet	649:--/st

Hungry Mini - 50 liter

Enkelsidig djup 454

Enkel	W1027	4 623:--
-------	-------	----------

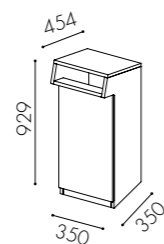

Hungry Mini - 50 liter

Dubbelsidig djup 558

Dubbel	W1028	5 151:--
--------	-------	----------

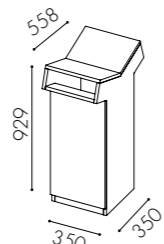

Fuktskyddsbottnen	W1020	4 29:--
-------------------	-------	---------

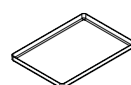

Plåtinsats, vit	W0078	1 201:--
-----------------	-------	----------

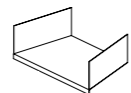

Edge - se Waste tillbehör sid. 28-29

Stomme	Art.nr.	Vit laminat -10	Lackad i valfri NCS* -09	Askfanér vitpigment -90 Ekfanér -70 Björkfanér -60
--------	---------	-----------------	-----------------------------	--

Edge

Avfallsvolym 80 liter per inkast
2 inkast

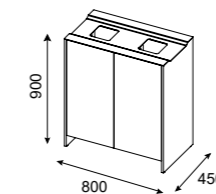

W91-	7 080 :--	9 558 :--	13 380 :--
------	-----------	-----------	------------

3 inkast

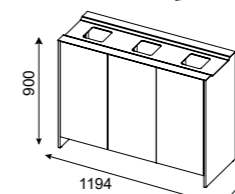

W92-	9 528 :--	12 863 :--	18 008 :--
------	-----------	------------	------------

Edge på hjul

2 inkast

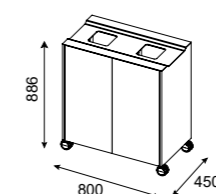

W93-	7 630 :--	10 300 :--	14 420 :--
------	-----------	------------	------------

3 inkast

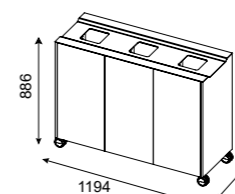

W94-	10 079 :--	13 606 :--	19 048 :--
------	------------	------------	------------

Edge på vägg

Avfallsvolym 19 liter per inkast
4 inkast

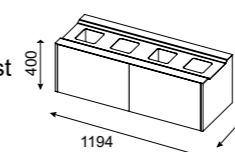

W95-	8 978 :--	12 121 :--	16 969 :--
------	-----------	------------	------------

3 inkast

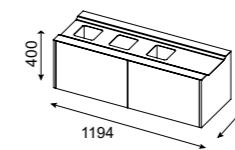

W96-	8 978 :--	12 121 :--	16 969 :--
------	-----------	------------	------------

Fuktskyddsbottnen
till Edge och Edge på hjul

W9020	429:--
-------	--------

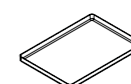

Gummimatta till Edge på vägg

W9050	166:--
-------	--------

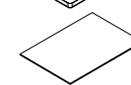



Vit pulverlack är standard på topp-plåt.
För fler kulörer se sid. 62.

Startkostnad tillkommer för lackering av topp-plåt i annan kulör
än RAL 9010
Startkostnad för lackering i standard RAL utöver 9010 1 100:--
Startkostnad tillkommer för valfri RAL* 4 400:--
*RAL classic



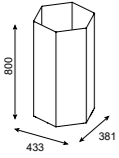
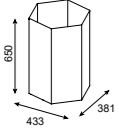
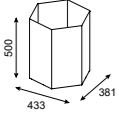

*Startkostnad tillkommer för lackering i valfri NCS-kulör. 2 195:--/kulör
Ingen startkostnad för NCS S0500-N

Honey - se Waste tillbehör sid. 28-29

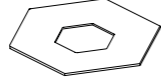

	Art.nr	Pris Pulverlack vit
Honey large Large - 72 liter	W4013	2 379:--
		
Honey medium Medium - 57 liter	W4012	2 296:--
		
Honey small Small - 43 liter	W4011	2 223:--
		
Hjul / 3 st	W0006	321:--
Fuktskyddsbottnen	W4020	484:--
		

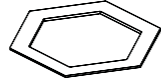
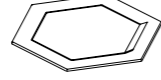

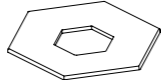
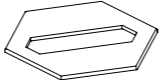
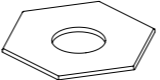
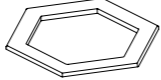
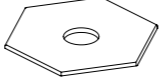
	Pris Pulverlack vit
Lock i plåt Lämpar sig för miljöer med högt slitage.	429:--
P1. B: 173, H:151 W4031	
	
P2. B: 324, H:60 W4032	
	
P3. Ø 150 W4033	
	
P4. B: 324, H: 285 W4034	
	
Täcklock i plåt	2 041:--
P6. B: 324, H: 285 med täcklock W4036	
	
Vit pulverlack är standard för plåt. För fler kulörer se sid. 62.	
Startkostnad tillkommer för lackering i annan kulör än RAL 9010 Startkostnad för lackering i standard RAL utöver 9010 1 100:-- Startkostnad tillkommer för valfri RAL 4 400:-- Lacktillägg per lackad enhet 649:--	

	Pris Pulverlack vit
Lock i MDF Lämpar sig för miljöer med lågt slitage.	429:--
M1. B: 173, H:151 W4021	
	
M2. B: 324, H:60 W4022	
	
M3. Ø 150 W4023	
	
M4. B: 324, H: 285 W4024	
	
M5. Ø 100 W4025	
	
Startkostnad tillkommer för lackering i valfri NCS-kulör, för NCS S 0500-N – ingen startkostnad. Startkostnad för lackering i valfri NCS 2 195:--/kulör Lacktillägg per lackad enhet 649:--/st	

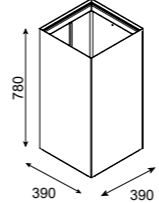
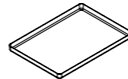
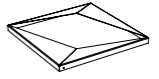
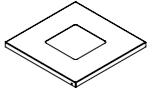
Fold - se Waste tillbehör sid. 28-29

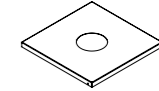
	Art.nr	Pris Pulverlack vit	Pris Pulverlack vit
Fold tunna 72 liter	W5011	3 273:--	
			
Fuktskyddsbottnen	W5020	440:--	
			
Lock i plåt P1. H: 144 W5031			495:--
			
P2. B: 170, H: 170 W5032			330:--
			
P3. B: 300, H:300 W5033			
			
P4. Ø 120 W5034			
			
Vit pulverlack är standard för plåt. För fler kulörer se sid. 62.			
Startkostnad tillkommer för lackering i annan kulör än RAL 9010 Startkostnad för lackering i standard RAL utöver 9010 1 100:-- Startkostnad tillkommer för valfri RAL 4 400:-- Lacktillägg per lackad enhet 649:--			



Art.nr	Pris	Pulverlack vit
--------	------	----------------

Loft

Avfallsvolym: 80 liter W4510 7 175:--

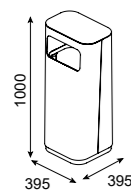

Loft för utomhusbruk

Avfallsvolym: 80 liter W4510 Pris på förfrågan

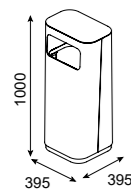

Fuktskyddsboten W4520 1 034:--

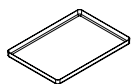

Startkostnad tillkommer för lackering i annan kulör än RAL 9010
 Startkostnad för lackering i standard RAL utöver 9010 1100:--
 Startkostnad tillkommer för valfri RAL 4400:--
 Lacktillägg per lackad enhet 649:--

Art.nr	Pris	Pulverlack vit
--------	------	----------------

Arch

Avfallsvolym: 210 liter (3x70L) W6510 11 325:--

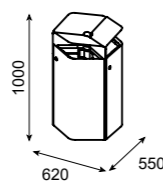

Arch med pelare

Avfallsvolym: 210 liter (3x70L) W6511 11 325:--

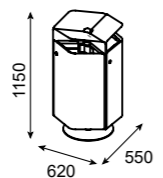

Arch för utomhusbruk

Avfallsvolym: 210 liter (3x70L) W6520 Pris på förfrågan

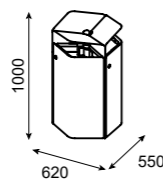

Arch med pelare för utomhusbruk

Avfallsvolym: 210 liter (3x70L) W6521 Pris på förfrågan

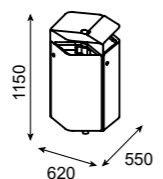

Stomme	Art.nr.	Vit laminat -10	Vit högtrycks-laminat -05 Lackad i valfri NCS* -09
--------	---------	-----------------	---

Solid 140 liter

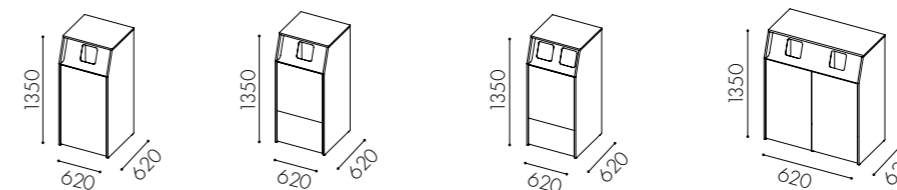

W3510 Hel dörr för rullkärl 140 liter *	W3511 Dörr ovan till för 90 l kärl och lådutdrag undertill **	W3512 Dörr ovan till för 2x60 kärl och lådutdrag undertill **	W3513 Hela dörrar för rullkärl 140 liter *	W3510 10 354 :-- 15 601 :--	W3511 11 637 :-- 16 884 :--	W3512 11 602 :-- 16 884 :--	W3513 20 709 :-- 31 203 :--
---	---	---	--	-----------------------------------	-----------------------------------	-----------------------------------	-----------------------------------

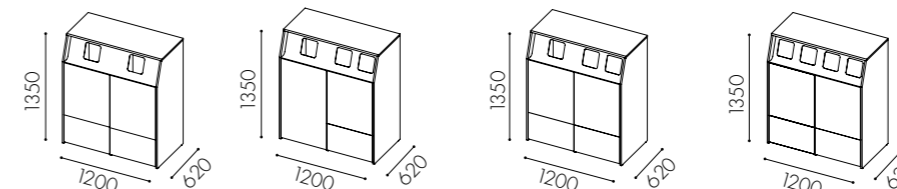

W3514 Dörr ovan till för 90 l kärl och lådutdrag undertill **	W3515 Hel dörr till vänster för rullkärl 140 l *, dörr ovan till för 2x60 kärl och lådutdrag undertill till höger **	W3516 Dörr ovan till för 90 l kärl i enkelt inkast, 2x60 i dubbelt inkast och lådutdrag undertill **	W3517 Dörr ovan till för 2x60 l kärl och lådutdrag undertill **	W3514 23 274 :-- 33 768 :--	W3515 21 991 :-- 32 485 :--	W3516 23 274 :-- 33 768 :--	W3517 23 274 :-- 33 768 :--
--	--	--	--	-----------------------------------	-----------------------------------	-----------------------------------	-----------------------------------

Solid 190 liter

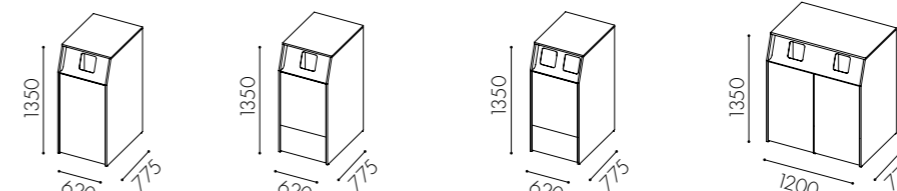

W3518 Hel dörr för rullkärl 190 liter *	W3519 Dörr ovan till för 90 l kärl och lådutdrag undertill **	W3520 Dörr ovan till för 2x60 kärl och lådutdrag undertill **	W3521 Hela dörrar för rullkärl 190 liter *	W3518 10 354 :-- 15 601 :--	W3519 11 637 :-- 16 884 :--	W3520 11 637 :-- 16 884 :--	W3521 20 709 :-- 31 203 :--
---	---	---	--	-----------------------------------	-----------------------------------	-----------------------------------	-----------------------------------

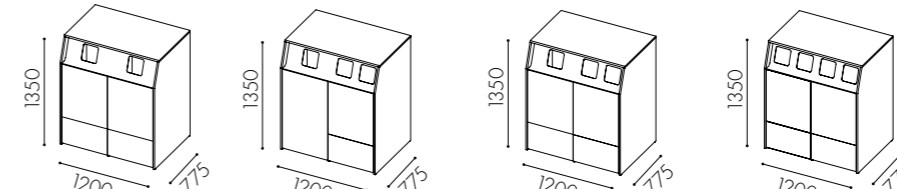

W3522 Dörr ovan till för 90 l kärl och lådutdrag undertill **	W3523 Hel dörr till vänster för rullkärl 1 l *, dörr ovan till för 2x60 kärl och lådutdrag undertill till höger **	W3524 Dörr ovan till för 90 l i enkelt inkast, 2x60 i dubbelt inkast och lådutdrag undertill **	W3525 Dörr ovan till för 2x60 l kärl och lådutdrag undertill **	W3522 23 274 :-- 33 768 :--	W3523 21 991 :-- 32 485 :--	W3524 23 274 :-- 33 768 :--	W3525 23 274 :-- 33 768 :--
--	--	---	--	-----------------------------------	-----------------------------------	-----------------------------------	-----------------------------------

Alternativ för hel dörr *
 1. Säckhållare
 2. Wellvagn

Lådalternativ **
 1. 1 st 42 liter
 2. 1 st 42 liter + 2 st 10 liter
 3. 2 st 21 liter
 4. 2 st 21 liter + 2 st 10 liter
 5. 2 st 19 liter
 6. 2 st 19 liter + 2 st 10 liter
 7. 6 st 10 liter
 8. 2 st Returväska 25 liter

*Startkostnad tillkommer för lackering i valfri NCS-kulör.
 Ingen startkostnad för NCS S0500-N

Waste Tillbehör

Lackering

Wasteprodukter i MDF levereras som standard i vitlack - S 0500 - N

För målning i valfri kulör tillkommer:





	Art.nr.	Pris
Startkostnad/kulör	W0001	2 195:--
Lacktillägg Waste (gäller ej Unit, Unit High och Edge)	W0002	649:--
Waste-produkter i plåt levereras som standard i RAL 9010		
Startkostnad för pulverlackering i övrig RAL	W0009	1 100:--
Startkostnad pulverlackering valfri RAL*	W0008	4 400:--
Lacktillägg per lackad enhet RAL	W0007	649:--

*Gäller RAL Classic-kulörer

Waste-produkter i laminat levereras som standard i vit direktlaminat

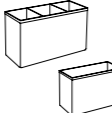
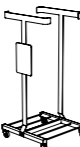
Annat utförande mot tillägg.

Sorteringskärl

	Höjd	Bredd	Djup		Art.nr.	Pris
Rullkärl 240 liter	1070	580	731		W0011	2 252 :--
Rullkärl 190 liter	1070	545	690		W0012	1 881 :--
Rullkärl 140 liter	1065	480	543		W0013	1 496 :--
Lock till 240 liter					W0111	235 :--
Lock till 190 liter					W0112	235 :--
Lock till 140 liter					W0113	235 :--
Kärl 90 liter	630	510	485		W0014	1 355 :--
Kärl 60 liter	615	555	285		W0015	804 :--
Kärl 42 liter inkl 2 st skiljeväggar	285	565	365		W0016	432 :--
Kärl 21 liter	275	375	265		W0017	241 :--
Kärl 19 liter	283	230	330		W0084	234 :--
Kärl 10 liter	283	255	165		W0083	172 :--
Kompostkärl 16 liter	295	295	190		W0018	259 :--
Returväska 25 liter	220	440	270		W0120	857 :--
Säckhållare 125 liter	915	412	430		W0089	2 153 :--
Vagn till 90 liters kärl	180	385	395		W0115	1 262 :--
Vagn till 60 liters kärl					W0116	
Vagn för kartonger M	975	550	540		W0101	4 188 :--
Sidor till vagn M					W0103	395 :--
Vagn för kartonger L	1000	550	640		W0102	4 188 :--
Sidor till vagn L					W0104	413 :--
Lås					W0003	528 :--

Kundanpassade lösningar är möjligt, det kan gälla tex andra mått, ytmaterial, kulörer eller liknande.

Kontakta oss gärna så hittar vi den bästa lösningen för er!

Waste Skyltar

Små skyltar i plåt 110x45 mm

166:--

PLAST

Valbara standardtexter:	Art.nr.	Art.nr.	Engelska & norska texter:	Art.nr.
Batterier	W0020	Skräp	W0042	Engelska
Brännbart	W0021	Tidningar	W0043	Paper
Burkar	W0022	Tonerkassetter	W0044	Mixed Waste
Elektronik	W0023	Trä	W0045	Batteries
Färgat glas	W0024	Wellpapp	W0046	Confidential Papers
Glas	W0025	Övrigt	W0047	Bottles
Glödlampor	W0026	Mat	W0055	Plastic
Hårdplast	W0027	Restavfall	W0056	Combustible
Komposterbart	W0028	Plastavfall	W0058	Metal
Lägenenergilampor	W0029	Disk	W0061	Glass
Matafall	W0030	Koppar	W0062	Refundable
Metall	W0031	Grovsopor	W0063	Can Recycling
Miljöfarligt	W0032	El	W0064	Cardboard
Ofärgat glas	W0033	Kartong	W0065	Cans
Pant	W0034	Porslin	W0072	Garbage
Papper	W0035	Plastförpackningar	W0073	Norska
Pappersförpackningar	W0036	Hushållsavfall	W0074	Papir
Petflaskor	W0037	Returpapper	W0075	Tomflasker
Plast	W0038	"Utan text"	W0090	Brukte
Returglas	W0039	Mjukplast	W0091	Nye
Sekretess	W0040			

Dekal för nordisk standard 114x150 mm

Omonterad
Fabriksmonterad

60:--/st
176:--/st



Finns även med engelsk text

Utskuren dekal 150x150 mm

Omonterad
Fabriksmonterad

60:--/st
176:--/st

Utskuren dekal i vinylplast med svart eller vit text och linjer.

	ÖVRIGT	BRÄNNBART	MATAV FALL	PLAST	METALL	TIDNINGAR	PAPPER	KARTONG	PAPPERFÖRPACKNINGAR
Svenska Vit	W0220	W0222	W0224	W0226	W0228	W0230	W0232	W0234	W0248
Svenska Svart	W0221	W0223	W0225	W0227	W0229	W0231	W0233	W0235	W0249
	PANT	GLAS	FÄRGAT GLAS	OFÄRGAT GLAS	GLÖDLAMPOR	BATTERIER	ELEKTRONIK	SEKRETESS	
Svenska Vit	W0236	W0238	W0240	W0242	W0244	W0246	W0250	W0252	
Svenska Svart	W0237	W0239	W0241	W0243	W0245	W0247	W0251	W0253	
	WASTE	RESIDUAL WASTE	ORGANIC	PLASTIC	METAL	NEWSPAPER	PAPER	CARDBOARD	PAPER PACKAGINGS
Engelska Vit	W0320	W0346	W0324	W0326	W0328	W0330	W0332	W0334	W0348
Engelska Svart	W0321	W0347	W0325	W0327	W0329	W0331	W0333	W0335	W0349
	RECYCLABLE	GLASS	COLOURED GLASS	CLEAR GLASS	BULBS	BATTERIES	ELECTRONICS	CONFIDENTIAL	
Engelska Vit	W0336	W0338	W0340	W0346	W0342	W0344	W0350	W0352	
Engelska Svart	W0337	W0339	W0341	W0347	W0343	W0345	W0351	W0353	

A4+



A4+





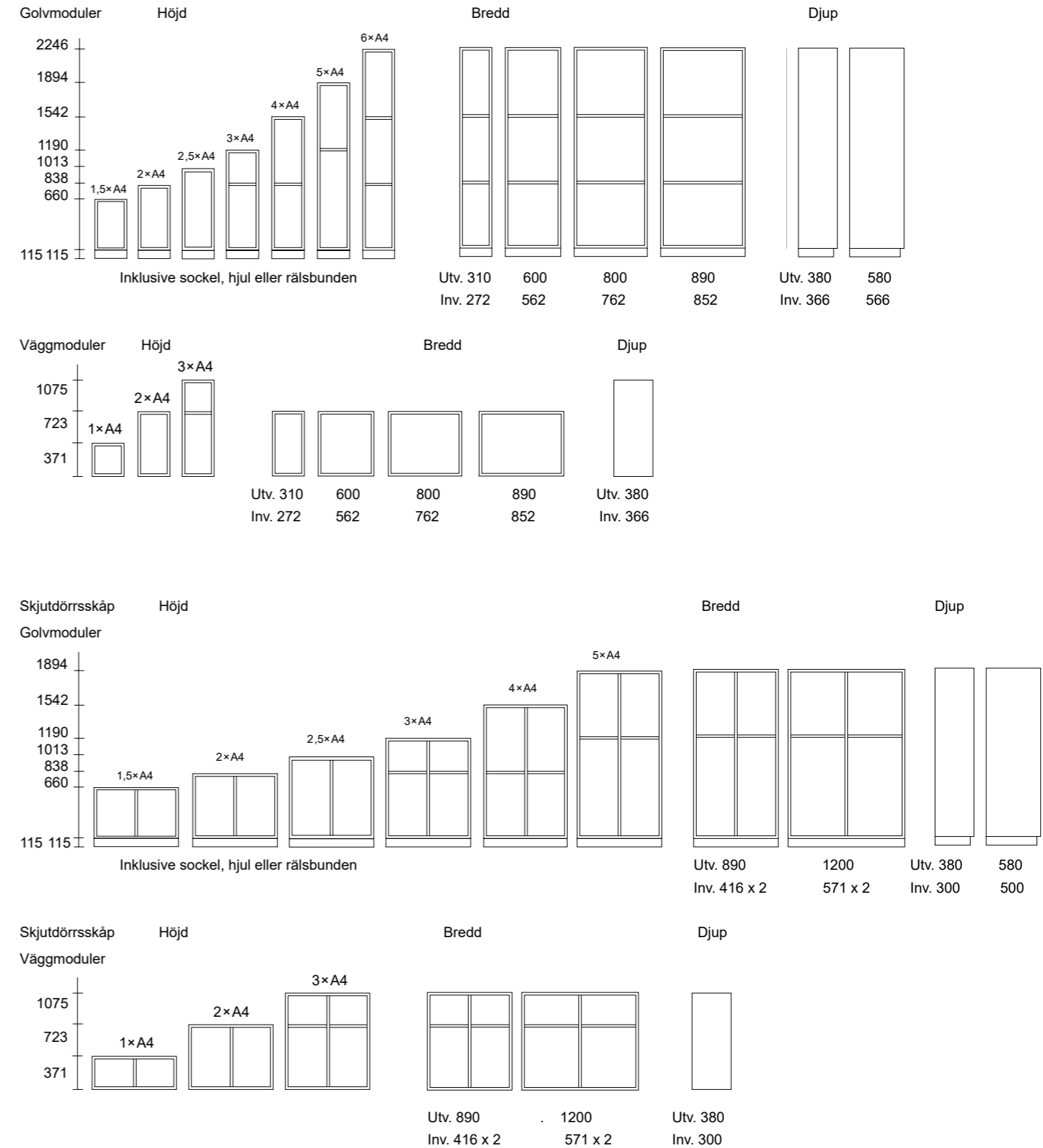









A4+ är ett genomtänkt förvaringssystem med flexibla lösningar. Måtten är anpassade efter den vanligaste pappersstorleken, A4, därav namnet. Sortera pärmar, post eller källsortering i dessa moduler och skapa ordning och reda. Möjligheterna är många, kontakta oss för att skapa den ultimata förvaringslösningen!

Kundanpassade lösningar är möjligt, det kan gälla tex andra mått, ytmaterial, kulörer eller liknande. Kontakta oss gärna så hittar vi den bästa lösningen för er!



A4+ Diskar låg disk - djup 580

Bänkskiva tillkommer vid köp av disk
- se diskskivor sid. 35

		Bredd	Art.nr.	Vit laminat -10 - direktlaminat	Eklaminat -80 Boklaminat -20 Björklaminat - 40	Vitpigm. askfanér -90 Ekfanér -70 Björkfanér -60 Bokfanér -50 Valfri NCS-kulör -09 *
Låg disk 1,5 × A4 höjd 660, inkl. 115 sockel, djup 580						
				310	10 10 001-	2 661:--
310	600	800	890	600	10 10 023-	3 116:--
				800	10 10 045-	3 685:--
				890	10 10 067-	3 951:--
Med dörrar						
				310	10 18 016-	3 172:--
310	600	800	890	600	10 18 017-	3 941:--
				800	10 18 018-	4 478:--
				890	10 18 019-	5 294:--
Skjutdörrskåp						
		890	10 10 212-	6 086:--	6 696:--	8 423:--
		1200	10 10 218-	6 672:--	7 367:--	10 120:--
Med 3 lådor						
				310	10 18 042-	4 216:--
310	600	800	890	600	10 18 044-	4 765:--
				800	10 18 046-	5 135:--

Glöm inte att komplettera med extrarygg vid
fristående disk!
Kundanpassade lösningar är
möjligt, det kan gälla tex andra mått, ytmaterial,
kulörer eller liknande. Kontakta oss gärna så
hittar vi den bästa lösningen för er!

*Startkostnad tillkommer för lackering i valfri NCS-kulör, för NCS S 0500-N – ingen startkostnad.















Startkostnad för lackering i valfri NCS

2 195:--/kulör

Rörlig kostnad tillkommer för lackering av enskilda delar i valfri NCS-kulör

A4+ Diskar disk - djup 580













Bänkskiva tillkommer vid köp av disk
- se diskskivor sid. 35

		Bredd	Art.nr.	Vit laminat -10 - direktlaminat	Eklaminat -80 Boklaminat -20 Björklaminat - 40	Vitpigm. askfanér -90 Ekfanér -70 Björkfanér -60 Bokfanér -50 Valfri NCS-kulör -09 *
Disk 2 × A4 höjd 838, inkl. 115 sockel, djup 580						
				310	10 10 005-	2 943 :--
310	600	800	890	600	10 10 027-	3 330 :--
				800	10 10 049-	3 920 :--
				890	10 10 071-	4 182 :--
Med dörrar						
				310	10 18 020-	3 850 :--
310	600	800	890	600	10 18 021-	4 271 :--
				800	10 18 022-	4 905 :--
				890	10 18 023-	5 342 :--
Skjutdörrskåp						
		890	10 10 213-	6 157 :--	6 771 :--	8 854 :--
		1200	10 10 219-	6 806 :--	7 487 :--	10 794 :--
Med 4 lådor						
			310	10 18 032-	4 981 :--	5 480 :--
310	600	800	600	10 18 034-	5 603 :--	6 163 :--
			800	10 18 036-	6 061 :--	6 668 :--
Med 2 lådor						
		max 30 kg/låda	600	10 18 054-	4 918 :--	5 409 :--
600	800		800	10 18 056-	5 430 :--	5 972 :--
		max 50 kg/låda	600	10 18 064-	6 421 :--	6 915 :--
			800	10 18 066-	6 932 :--	7 476 :--

Glöm inte att komplettera med extrarygg vid
fristående disk!
Kundanpassade lösningar är
möjligt, det kan gälla tex andra mått, ytmaterial,
kulörer eller liknande. Kontakta oss gärna så
hittar vi den bästa lösningen för er!

A4+ Diskar hög disk - djup 580

Bänkskiva tillkommer vid köp av disk
- se diskskivor sid. 35

Bredd	Art.nr.	Vit laminat -10 - direktlaminat	Ekaminat -80 Boklaminat -20 Björklaminat - 40	Vitpigm. askfanér -90 Ekfanér -70 Björkfanér -60 Bokfanér -50 Valfri NCS-kulör -09 *
Hög disk 2,5 × A4 höjd 1013, inkl. 115 sockel, djup 580				
 310	10 10 006-	2 939 :-	3 234 :-	4 054 :-
 600	10 10 028-	3 389 :-	3 728 :-	5 063 :-
 800	10 10 050-	3 972 :-	4 371 :-	6 006 :-
 890	10 10 072-	4 250 :-	4 676 :-	6 367 :-
Med dörrar				
 310	10 10 007-	3 962 :-	4 359 :-	5 581 :-
 600	10 10 029-	5 332 :-	5 867 :-	7 159 :-
 800	10 10 051-	5 083 :-	5 592 :-	8 535 :-
 890	10 10 073-	5 911 :-	6 503 :-	9 224 :-
Skjutdörrskåp				
 890	10 10 214-	6 354 :-	6 988 :-	9 479 :-
 1200	10 10 220-	7 180 :-	7 898 :-	10 910 :-
Med 5 lådor				
 310	10 18 033-	5 353 :-	5 718 :-	6 629 :-
 600	10 18 035-	5 953 :-	6 549 :-	8 138 :-
 800	10 18 037-	6 845 :-	7 530 :-	9 352 :-

Glöm inte att komplettera med extrarygg vid fristående disk!

Kundanpassade lösningar är möjligt, det kan gälla tex andra mått, ytmaterial, kulörer eller liknande. Kontakta oss gärna så hittar vi en anpassad lösning!

Tillbehör - se även sid 44-46

Bredd	Art.nr.	Vit laminat -10 - direktlaminat	Ekfanér -70 Bokfanér -50 Björkfanér -60 Valfri NCS-kulör -09 *
Extra hög sockel 157 mm	1081 000	131 :-	
Ben / st 120 mm	1086 005 94	160 :-	
Ben / st 150 mm	1086 006 94	160 :-	
Benmed / st 157 mm	1086 016 94	719 :-	
Lås	1090 032 99	356 :-	
Hyllplan 310 × 580	1020 020	254 :-	330 :-
Hyllplan 600 × 580	1020 024	349 :-	509 :-
Hyllplan 800 × 580	1020 028	664 :-	920 :-
		788 :-	1 106 :-

*Startkostnad tillkommer för lackering i valfri NCS-kulör, för NCS S 0500-N – ingen startkostnad.

Startkostnad för lackering i valfri NCS 2 195:-/kulör

Rörlig kostnad tillkommer för lackering av enskilda delar i valfri NCS-kulör

A4+ Diskskivor

Arbetsytor behöver diskskivor/krönskivor. Vid köp av disk beställs krönskiva separat. Ovansidan på låga hyllor och skåp blir snyggare med krönskiva tack vare en större, hel yta.

Beroende på mängden slitage möbeln kommer uppleva kan du välja på olika ytor. Fanér har en lägre slitstyrka medan laminat tål mer frekvent användning. Välj mellan vit direktlaminat, fanér eller högtryckslaminat i olika utföranden.



Glöm inte att komplettera med extrarygg vid fristående disk!
Kundanpassade lösningar är möjligt, det kan gälla tex andra mått, ytmaterial, kulörer eller liknande. Kontakta oss gärna så hittar vi en anpassad lösning!

Bänkskiva

Pris löpmeter
maxlängd 2470 mm
Tjocklek 19 mm



Annan tjocklek eller laminat mot offert.

Andra färger ur Formica Collection -
sortiment Colors
Startkostnad / kulör 3 712:-

Ytskikt

Högtryckslaminat

Vit laminat - F1040
Ljusgrå laminat - F7927
Mörkgrå laminat - F7912
Svart laminat - F2253
Bok - K7604
Björk - F7921
Ek - F7603
Bokfanér
Björkfanér
Ekfanér
Askfanér

Direktlaminat

Standardvit

405 djup 605 djup 755 djup

1338 :-	1711 :-	1944 :-
1375 :-	1764 :-	2012 :-
1375 :-	1764 :-	2012 :-
1352 :-	1764 :-	1967 :-
1593 :-	1815 :-	2261 :-
1594 :-	1815 :-	2261 :-
1594 :-	1815 :-	2261 :-
1607 :-	1828 :-	1899 :-
1607 :-	1828 :-	1899 :-
1713 :-	1934 :-	2004 :-
1713 :-	1934 :-	2004 :-
671 :-	854 :-	972 :-

Håltagning

Håltagning med lackerad hålkant
valfri NCS-kulör, anpassas efter kulör på ytskikt

Diameter

120	747 :-
250	828 :-
350	828 :-
250 x 250	892 :-
350 x 350	892 :-

A4+ Källsortering

Djup	Höjd	Bredd	Art.nr.	Vit laminat -10 - direktlaminat	Eklaminat -80 Boklaminat -20 Björklaminat - 40	Björkfanér -60 Bokfanér -50 Valfri NCS-kulör -09 *	Vitpig. askfanér -90 Ekfanér -70	
Källsortering Moduler Hål 220 x 320								
	600	1155	600	10 19 008-	4990 :-	5488 :-	8994 :-	
	750	1155	650	10 19 000-	5328 :-	5862 :-	9155 :-	
Passande kärl för modulerna 140 l/modul 190 l/modul 240 l/modul								
	3 lådor -	600	1155	340	10 19 010-	6536 :-	6929 :-	8647 :-
	3 lådor -	750	1155	340	10 19 012-	6793 :-	7183 :-	8901 :-
Passande kärl för modulerna 1 st 21 l/låda 1 st 19 l + 10 l/låda 3 st 10 l/låda								
	1 dörr 1 låda -	600	1155	340	10 19 011-	4679 :-	5147 :-	6434 :-
	1 dörr 1 låda -	750	1155	340	10 19 013-	4981 :-	5459 :-	6749 :-
1 st 60 l/överfack 1 st 21 l/låda 1 st 19 l + 10 l/låda 3 st 10 l/låda								
	1 dörr -	600	838	340	10 19 018-	4070 :-	4456 :-	5081 :-
Passande kärl i modul. 1st 60-literskärl Obs! 60-literskärl på vagn finns som tillval, sockel tas bort och stomme/dörr går ner till golv.								
	2 lådor -	600	838	340	10 19 019-	4808 :-	5409 :-	6483 :-
Passande kärl i modul. 1st 21L/låda 1st 19L + 10L/låda 3st 10L/låda								
	Källsorteringsenhet för 60 L kärl	580	1057	472	10 16 022 -	4969 :-	5519 :-	6813 :-

Bänkskiva och håltagning tillkommer vid köp av modulerna, se sida 35

Tillbehör- se även sid 44-46

	Höjd	Bredd	Djup		Lock till rullkärl	
Sorteringskärl		1065	480	543	140 liter	W0013- 1 496 :-
		1070	545	690	190 liter	W0012- 1 881 :-
		1070	580	731	240 liter	W0011- 2 252 :-
	283	255	165	10 liter	W0083- 172 :-	
	283	230	330	19 liter	W0084- 234 :-	
	275	375	265	21 liter	W0017- 241 :-	
	615	555	285	60 liter	W0015- 804 :-	
Sorteringskärl med två flyttbara skiljeväggar		285	565	365	42 liter	W0016- 433 :-
Säckhållare 125 l		915	412	430		W0089 2 153 :-
Vagn för kartonger M		975	550	540		W0101 4 188 :-
Vagn för kartonger L		1000	550	640		W0102 4 188 :-

































A4+ Vägghylla djup 380

Bredd	Art.nr.	Vit laminat -10 - direktlaminat	Eklaminat -80 Boklaminat -20 Björklaminat - 40	Björkfanér -60 Bokfanér -50 Valfri NCS-kulör -09 *	Vitpig. askfanér -90 Ekfanér -70 Björkfanér -60 Bokfanér -50 Valfri NCS-kulör -09 *
Vägghylla 1x A4 höjd 371, djup 380					
	310	10 11 002-	1 520 :-	1 670 :-	1 874 :-
	600	10 11 011-	1 806 :-	1 988 :-	2 367 :-
	800	10 11 020-	1 907 :-	2 098 :-	2 637 :-
	890	10 11 029-	2 034 :-	2 237 :-	2 844 :-
Med dörrar					
	310	10 11 102-	1 995 :-	2 196 :-	2 484 :-
	600	10 11 111-	2 611 :-	2 875 :-	3 394 :-
	800	10 11 120-	2 699 :-	3 102 :-	3 675 :-
	890	10 11 129-	3 207 :-	3 529 :-	3 988 :-
Skjuddörrskåp					
	890	10 11 152-	4 104 :-	4 512 :-	5 195 :-
	1200	10 11 153-	4 348 :-	4 783 :-	5 948 :-
Väggmonteringslist/löpmeter					
		10 83 004-	266 :-	293 :-	345 :-
Vägghylla 2x A4 höjd 723, djup 380					
	310	10 11 005-	1 865 :-	2 049 :-	2 669 :-
	600	10 11 014-	2 270 :-	2 498 :-	3 402 :-
	800	10 11 023-	2 683 :-	2 952 :-	3 883 :-
	890	10 11 032-	2 985 :-	3 284 :-	4 312 :-
Med dörrar					
	310	10 11 105-	2 418 :-	2 661 :-	3 522 :-
	600	10 11 114-	3 270 :-	3 598 :-	4 767 :-
	800	10 11 123-	3 684 :-	4 050 :-	5 369 :-
	890	10 11 132-	4 011 :-	4 413 :-	6 331 :-
Skjuddörrskåp					
	890	10 11 156-	5 185 :-	5 701 :-	7 206 :-
	1200	10 11 157-	5 103 :-	5 613 :-	8 286 :-
Vägghylla 3x A4 höjd 1075, djup 380					
	310	10 11 008-	2 429 :-	2 673 :-	3 518 :-
	600	10 11 017-	2 992 :-	3 290 :-	4 487 :-
	800	10 11 026-	3 746 :-	4 120 :-	5 259 :-
	890	10 11 035-	4 241 :-	4 665 :-	5 954 :-
Med dörrar					
	310	10 11 108-	3 045 :-	3 348 :-	4 365 :-
	600	10 11 117-	4 258 :-	4 685 :-	5 952 :-
	800	10 11 126-	4 930 :-	5 423 :-	7 487 :-
	890	10 11 135-	5 469 :-	6 016 :-	8 104 :-
Skjuddörrskåp					
	890	10 11 160-	6 089 :-	6 698 :-	9 042 :-
	1200	10 11 161-	6 168 :-	6 786 :-	10 091 :-

*Startkostnad tillkommer för lackering i valfri NCS-kulör, för NCS S 0500-N – ingen startkostnad.
Startkostnad för lackering i valfri NCS 2 195:-/kulör
Rörlig kostnad tillkommer för lackering av enskilda delar i valfri NCS-kulör

A4+ Golvstående hylla djup 380



















		Vitpig. askfanér -90 Ekfanér -70		
		Ekfanér -70		
		Björkfanér -60		
		Bokfanér -50		
		Valfri NCS-kulör -09 *		
Bredd	Art.nr.	Vit laminat -10 - direktlaminat	Eklaminat -80 Boklaminat -20 Björklaminat - 40	Björkfanér -60 Bokfanér -50 Valfri NCS-kulör -09 *
Hylla 2 × A4 höjd 838, djup 380				
	310	2 331 :-	2 563 :-	3 093 :-
	600	2 717 :-	2 988 :-	3 815 :-
	800	3 111 :-	3 421 :-	4 316 :-
	890	3 409 :-	4 532 :-	4 796 :-
Med dörrar				
	310	2 758 :-	3 032 :-	3 757 :-
	600	3 603 :-	3 963 :-	5 031 :-
	800	3 999 :-	4 398 :-	5 613 :-
	890	4 323 :-	4 756 :-	6 559 :-
Skjutdörrskåp				
	890	5 467 :-	6 012 :-	7 710 :-
	1200	6 048 :-	6 653 :-	9 406 :-
Hylla 3 × A4 höjd 1190, djup 380				
	310	2 895 :-	3 186 :-	3 940 :-
	600	3 439 :-	3 784 :-	4 875 :-
	800	4 173 :-	4 591 :-	5 622 :-
	890	4 665 :-	5 130 :-	6 310 :-
Med dörrar				
	310	3 398 :-	3 738 :-	4 665 :-
	600	4 593 :-	5 053 :-	6 218 :-
	800	5 244 :-	5 770 :-	7 732 :-
	890	5 778 :-	6 357 :-	8 335 :-
Skjutdörrskåp				
	890	6 603 :-	7 264 :-	9 543 :-
	1200	7 344 :-	8 077 :-	11 447 :-
Hylla 4 × A4 höjd 1542, djup 380				
	310	3 570 :-	3 925 :-	4 706 :-
	600	4 280 :-	4 708 :-	5 916 :-
	800	5 286 :-	5 815 :-	6 829 :-
	890	6 071 :-	6 679 :-	7 721 :-
Med dörrar				
	310	4 254 :-	4 679 :-	5 821 :-
	600	6 001 :-	6 601 :-	7 874 :-
	800	6 673 :-	7 340 :-	9 116 :-
	890	7 524 :-	8 279 :-	10 245 :-
Skjutdörrskåp				
	890	8 108 :-	8 918 :-	11 451 :-
	1200	9 015 :-	9 915 :-	13 966 :-

*Startkostnad tillkommer för lackering i valfri NCS-kulör, för NCS S 0500-N – ingen startkostnad.

Startkostnad för lackering i valfri NCS 2 195:-/kulör

Rörlig kostnad tillkommer för lackering av enskilda delar i valfri NCS-kulör

A4+ Golvstående hylla djup 380

		Vitpig. askfanér -90 Ekfanér -70		
		Ekfanér -70		
		Björkfanér -60		
		Bokfanér -50		
		Valfri NCS-kulör -09 *		
Bredd	Art.nr.	Vit laminat -10 - direktlaminat	Eklaminat -80 Boklaminat -20 Björklaminat - 40	Björkfanér -60 Bokfanér -50 Valfri NCS-kulör -09 *
Hylla 5 × A4 höjd 1894, djup 380				
	310	3 956 :-	4 349 :-	5 601 :-
	600	4 744 :-	5 220 :-	6 958 :-
	800	6 117 :-	6 728 :-	8 203 :-
	890	7 074 :-	7 780 :-	9 317 :-
Med dörrar				
	310	4 676 :-	5 144 :-	6 754 :-
	600	6 147 :-	6 754 :-	9 100 :-
	800	7 655 :-	8 419 :-	9 503 :-
	890	8 702 :-	9 572 :-	13 688 :-
Skjutdörrskåp				
	890	9 037 :-	9 939 :-	13 110 :-
	1200	10 315 :-	11 345 :-	15 788 :-
Hylla 6 × A4 höjd 2246, djup 380				
	310	4 467 :-	4 623 :-	6 640 :-
	600	5 335 :-	5 523 :-	7 664 :-
	800	6 551 :-	7 329 :-	9 155 :-
	890	8 204 :-	8 501 :-	10 417 :-
Med dörrar				
	310	4 930 :-	5 410 :-	7 369 :-
	600	6 056 :-	6 648 :-	9 870 :-
	800	8 267 :-	9 085 :-	10 270 :-
	890	9 441 :-	10 373 :-	13 292 :-
Tillbehör - se även sid 44-46				
				Ekfanér -70
				Bokfanér -50
				Björkfanér -60
				Valfri NCS- kulör-09*
	Bredd	Art.nr.	Vit laminat -10 -direktlaminat	Björkfanér -60 Bokfanér -50 Valfri NCS- kulör-09*
Extra hög sockel,	157 mm	1020 000	-	
Ben / st,	120 mm	1086 005 94	-	
Ben / st,	150 mm	1086 006 94	-	
Benmed / st	157 mm	1086 015 94	-	
Lås		1090 032 99	-	
				Hyllplan 310 × 380 1020 019-
				Hyllplan 600 × 380 1020 023-
				Hyllplan 800 × 380 1020 027-
				Hyllplan 890 × 380 1021 007-
				184 :-
				290 :-
				505 :-
				681 :-
				270 :-
				376 :-
				570 :-
				734 :-











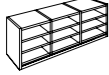

*Startkostnad tillkommer för lackering i valfri NCS-kulör, för NCS S 0500-N – ingen startkostnad.

Startkostnad för lackering i valfri NCS







2 195:-/kulör

Rörlig kostnad tillkommer för lackering av enskilda delar i valfri NCS-kulör

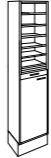
A4+ Post/sorteringsmoduler

	Bredd	Art.nr.	Vit laminat -10 - direktlaminat	Eklaminat -80 Boklaminat -20 Björklaminat - 40	Vitpig. askfanér -90 Ekfanér -70 Björkfanér -60 Bokfanér -50 Valfri NCS-kulör -09 *
Sorteringsmoduler 1×A4 höjd 371, djup 380					
	310	10 14 012-	1 398 :-	1 537 :-	2 037 :-
	600	10 14 015-	2 222 :-	2 446 :-	3 480 :-
	890	10 14 018-	2 794 :-	3 071 :-	4 690 :-
		310 = inkl. 3 hyllor (max 10 hyllor) 600 = inkl. 6 hyllor (max 20 hyllor) 890 = inkl. 9 hyllor (max 30 hyllor)			
Sorteringsmoduler 2×A4 höjd 723, djup 380					
	310	10 14 013-	1 955 :-	2 151 :-	3 124 :-
	600	10 14 016-	3 256 :-	3 579 :-	5 455 :-
	890	10 14 019-	4 267 :-	4 694 :-	7 579 :-
		310 = inkl. 7 hyllor (max 21 hyllor) 600 = inkl. 14 hyllor (max 42 hyllor) 890 = inkl. 21 hyllor (max 63 hyllor)			
Sorteringsmoduler 3×A4 höjd 1075, djup 380					
	310	10 14 023-	2 746 :-	3 017 :-	4 215 :-
	600	10 14 024-	4 979 :-	5 478 :-	7 333 :-
	890	10 14 025-	5 993 :-	6 591 :-	10 236 :-
		310 = inkl. 11 hyllor (max 32 hyllor) 600 = inkl. 22 hyllor (max 64 hyllor) 890 = inkl. 33 hyllor (max 96 hyllor)			
Underskåp till sorteringsmodul 2 x A4 höjd 838, djup 380 med utdragshylla					
	600	10 19 004-	3 301 :-	3 631 :-	4 714 :-
	890	10 19 005-	4 597 :-	5 056 :-	6 491 :-
		med utdragshylla och dörrar			
	600	10 19 002-	4 027 :-	4 430 :-	5 909 :-
	890	10 19 003-	4 861 :-	5 349 :-	7 237 :-
Tillbehör - se även sid 44-46					
Sorteringshylla, inkl bärlist		1090 09 899	135 :-		
Standard, mörkgrå plåthylla. Vitlack mot tillägg.					
Namnetikettlist		1016 01 509	18 :-		
L100 H16					

A4+ Post/sorteringsmoduler

	Bredd	Art.nr.	Vit laminat -10 - direktlaminat	Eklaminat -80 Boklaminat -20 Björklaminat - 40	Vitpig. askfanér -90 Ekfanér -70 Björkfanér -60 Bokfanér -50 Valfri NCS-kulör -09 *
Hylla - bredd 310 djup 380, höjd 1542 Med 7 sorteringshyllor och underskåp med utdragshylla					
	310	10 19 021-	4 772 :-	5 249 :-	7 110 :-
Hylla - bredd 600 djup 380, höjd 1542 Med 14 sorteringshyllor och underskåp med utdragshylla					
	600	10 19 022-	7 032 :-	7 735 :-	11 375 :-
Hylla - bredd 890 djup 380, höjd 1542 Med 21 sorteringshyllor och underskåp med utdragshylla					
	890	10 19 023-	9 001 :-	9 902 :-	14 828 :-
Postsorteringsfack - bredd 310, 600, 890 djup 380, höjd 1894					
	310	10 16 006-	8 029 :-	9 809 :-	10 595 :-
	600	10 16 014-	14 450 :-	15 894 :-	19 567 :-
	890	10 16 015-	20 870 :-	22 957 :-	28 488 :-
		Läs ingår			
					
*Startkostnad tillkommer för lackering i valfri NCS-kulör, för NCS S 0500-N – ingen startkostnad. Startkostnad för lackering i valfri NCS 2 195:-/kulör Rörlig kostnad tillkommer för lackering av enskilda delar i valfri NCS-kulör					

A4+ Post- och källsortering

Art.nr.	Vit laminat -10 - direktlaminat	Eklaminat -80 Boklaminat -20 Björklaminat - 40	Björkfanér -60 Bokfanér -50 Valfri NCS-kulör -09 *	Vitpig. askfanér -90 Ekfanér -70
---------	------------------------------------	--	--	-------------------------------------

A4+ postsortering i låda för inkommande och utgående post.

djup 580, bredd, 472, höjd 1057 (sockel 157mm)

	10 16 020	5 409 :-	5 959 :-	7 253 :-
--	-----------	----------	----------	----------

	10 16 021 -	5 849 :-	6 399 :-	7 693 :-
--	-------------	----------	----------	----------

	10 16 022 -	4 969 :-	5 519 :-	6 813 :-
--	-------------	----------	----------	----------



Komplettera med valfri diskskiva på s.35. Profilhandtag i rostfri look ingår, annat handtag/knopp på förfrågan.

För fristående placering av enheten komplettera med täcksidor och extra rygg.

-Kontakta oss gärna så hjälper vi dig!

*mappar ingår ej

**anpassad för postens blå plastback

A4+ Tidskriftshylla

Bredd	Art.nr.	Vit laminat -10 - direktlaminat	Eklaminat -80 Boklaminat -20 Björklaminat - 40	Björkfanér -60 Bokfanér -50 Valfri NCS-kulör -09 *	Ekfanér -70
-------	---------	------------------------------------	--	--	-------------

Tidskriftshyllor höjd 1894, djup 380

	10 10 018-	4 931 :-	5 423 :-	7 334 :-
	10 10 040-	8 254 :-	9 081 :-	12 976 :-
	10 10 084-	11 581 :-	12 739 :-	18 615 :-

5x A4, 310 10x A4, 600 15x A4, 890

A4+ Garderob/förvaring

Bredd	Art.nr.	Vit laminat -10 - direktlaminat	Eklaminat -80 Boklaminat -20 Björklaminat - 40	Björkfanér -60 Bokfanér -50 Valfri NCS-kulör -09 *	Vitpig. askfanér -90 Ekfanér -70
-------	---------	------------------------------------	--	--	-------------------------------------

Garderob - höjd 1894, djup 580

Lås ingår

	310	10 16 004-	5 212 :-	6 078 :-	7 651 :-
	600	10 16 012-	8 425 :-	9 825 :-	12 686 :-
	890	10 16 013-	10 472 :-	12 210 :-	17 805 :-

Tillbehör- se även sid 44-46

Gummimatta	10 90 141 99	166 :-
Spegel	10 90 142 99	270 :-
Krok på stång	10 90 21 099	25 :-
Krok	10 90 22 099	38 :-

Privatfack höjd 1894, djup 380

Lås ingår

Fack	Bredd	Art.nr.	Vit laminat -10 - direktlaminat	Eklaminat -80 Boklaminat -20 Björklaminat - 40	Björkfanér -60 Bokfanér -50 Valfri NCS-kulör -09 *	Ekfanér -70
3 fack	310	10 16 007-	4 677 :-	5 146 :-	7 046 :-	
6 fack	600	10 16 008-	8 866 :-	9 755 :-	12 437 :-	
9 fack	890	10 16 009-	12 496 :-	13 746 :-	17 789 :-	
5 fack	310	10 16 005-	6 379 :-	7 017 :-	10 014 :-	
10 fack	600	10 16 010-	11 139 :-	12 252 :-	15 234 :-	
15 fack	890	10 16 011-	15 908 :-	17 496 :-	21 889 :-	

Tillbehör - se även sid 44-46

Lås	10 90 032 99-	356 :-
Gummimatta	10 90 141 99-	166 :-
Tilllägg huvudnyckel	10 90 112 99-	166 :-
Akryllucka	10 51 200 80-	Pris på förfrågan



För fler lösningar för personlig förvaring se FLEX s. 6-13

*Startkostnad tillkommer för lackering i valfri NCS-kulör, för NCS S 0500-N – ingen startkostnad.

Startkostnad för lackering i valfri NCS 2 195:-/kulör

Rörlig kostnad tillkommer för lackering av enskilda delar i valfri NCS-kulör





Tillbehör

	Art.nr	Pris
Ben / st (Ställbara fötter)		
		
höjd		
120	1086 007 94	160 :-
150	1086 008 94	160 :-
Hjul / st Bromsbara hjul		
		
	1090 083 99	95 :-
Sorteringskärl		
240 liter	W0011	2 252 :-
190 liter	W0012	1 881 :-
140 liter	W0013	1 496 :-
Lock till 240 liter	W0111	235 :-
Lock till 190 liter	W0112	235 :-
Lock till 140 liter	W0113	235 :-
Säckhållare 125 liter	W0089	2 153 :-
90 liter	W0014	1 355 :-
60 liter	W0015	804 :-
42 liter med två flyttbara skiljeväggar	W0016	432 :-
21 liter	W0017	241 :-
19 liter	W0084	235 :-
10 liter	W0083	172 :-
Vagn till 90 liters kärl	W0115	
Vagn till 60 liters kärl	W0116	
Vagn för kartonger M	W0101	4 188 :-
Sidor till vagn M	W0103	395 :-
Vagn för kartonger L	W0102	4 188 :-
Sidor till vagn L	W0104	413 :-
Startkostnad för lackering	S0001	2 195 :-
Lackering av enskilda delar i valfri NCS-kulör	S0002	

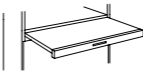

Saknar du något? Kontakta oss gärna för fler alternativ av kärl, handtag, lås eller andra tillbehör.

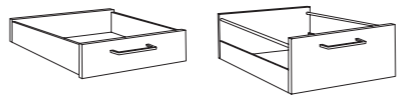
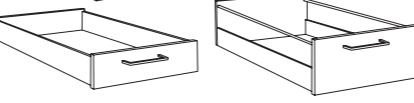
Tillbehör

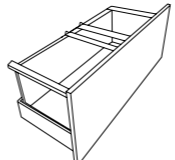
Art.nr.	bredd	Art.nr.	Vit laminat -10 - direktlaminat	Eklaminat -80 Boklaminat -20 Björklaminat - 40	Ekfanér -70 Björkfanér -60 Bokfanér -50 Valfri NCS-kulör -09 *
Tidskrifthyllplan					
					
	310	10 25 001-	195 :-	212 :-	318 :-
	600	10 25 002-	265 :-	290 :-	498 :-
	800	10 25 003-	292 :-	326 :-	551 :-
	890	10 25 004-	319 :-	351 :-	655 :-
Utdragshylla					
					
	600	10 71 006-	495 :-	546 :-	779 :-
	800	10 71 007-	508 :-	559 :-	825 :-
	890	10 71 008-	517 :-	569 :-	891 :-
	600	10 71 009-	518 :-	571 :-	965 :-
	800	10 71 010-	545 :-	594 :-	1 100 :-
	890	10 71 011-	564 :-	623 :-	1 166 :-
Vägglis		10 83 004-	266 :-	293 :-	345 :-
					
Lådor 380 djup					
					
	1/2 x A4	310 10 70 002-	498 :-	548 :-	649 :-
	1 x A4	310 10 70 005-	689 :-	758 :-	859 :-
	1/2 x A4	600 10 70 008-	580 :-	653 :-	756 :-
	1 x A4	600 10 70 011-	818 :-	902 :-	1004 :-
	1/2 x A4	800 10 70 030-	675 :-	743 :-	844 :-
	1 x A4	800 10 70 028-	855 :-	991 :-	1 093 :-
Lådor 580 djup					
					
	1/2 x A4	310 10 70 003-	551 :-	606 :-	708 :-
	1 x A4	310 10 70 006-	754 :-	828 :-	931 :-
	1/2 x A4	600 10 70 009-	626 :-	688 :-	791 :-
	1 x A4	600 10 70 012-	790 :-	868 :-	970 :-
	1/2 x A4	800 10 70 032-	707 :-	777 :-	879 :-
	1 x A4	800 10 70 029-	870 :-	956 :-	1 058 :-
Lådinsats 580 djup					
					
	1/2 x A4	600 10 70 101	1 032 :-	1 032 :-	1 032 :-
	1/2 x A4	800 10 70 102	1 032 :-	1 032 :-	1 032 :-
	1/2 x A4	890 10 70 103	1 032 :-	1 032 :-	1 032 :-
Hängmappstag					
					
Passar till låda 1x A4, B600, 800 samt 890		10 70 100	364 :-		
(2 st mappar i bredd ryms i 890mm)					
Pris per par					

Tillbehör

	Art.nr	Pris
--	--------	------

Belysning

2 st LED 3W inkl. drivdon



10 90 150 99 2 134 :-

Dörrsats glas

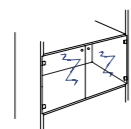

höjd bredd

371	310	10 51 009 79	1 131 :-
371	600	10 51 010 79	2 259 :-
371	800	10 51 011 79	2 268 :-
371	890	10 51 012 79	2 305 :-
723	310	10 51 013 79	1 194 :-
723	600	10 51 014 79	2 344 :-
723	800	10 51 015 79	2 388 :-
723	890	10 51 016 79	2 429 :-
1075	310	10 51 017 79	1 213 :-
1075	600	10 51 018 79	2 429 :-
1075	800	10 51 019 79	2 493 :-
1075	890	10 51 020 79	2 552 :-

Krokar

Krok på stång i plast
Klädhök i aluminium

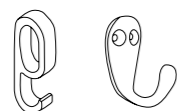

25 :-
38 :-

Akryllucka

Finns i flera storlekar

Pris på förfrågan

Art.nr	Pris	Art.nr	Pris
--------	------	--------	------

Knoppar/handtag

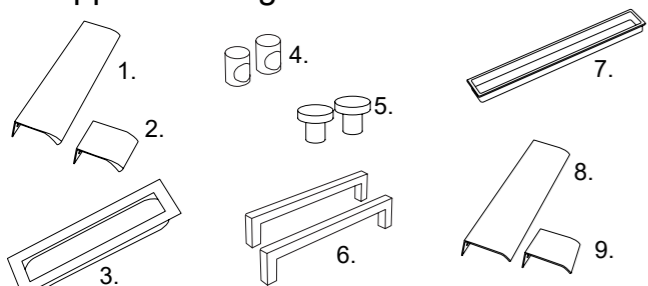

Push open	10 90 023 99	80 :-
1. Profilhandtag rostfri look 200mm	10 90 213 99	108 :-
2. Profilhandtag rostfri look 40mm	10 90 214 99	80 :-
3. Infällnadshandtag rostfri look 160x50	10 90 215 99	270 :-
4. Knopp 33 blank	10 90 015 99	72 :-
4. Knopp 34 rostfri	10 90 216 99	72 :-
5. Knopp 42 rostfri look	10 90 242 99	72 :-
5. Knopp 43 krom	10 90 243 99	72 :-
6. Handtag 72 matt c/c 128mm (standard)	10 90 016 99	80 :-
6. Handtag 73 blank c/c 128mm	10 90 017 99	80 :-
6. Handtag 75 svart c/c 128mm	10 90 275 99	80 :-
6. Handtag 76 vit c/c 128mm	10 90 276 99	80 :-
7. Infällnadshandtag svart 160x20	10 90 216 99	259 :-
8. Profilhandtag svart 200mm	10 90 245 99	108 :-
8. Profilhandtag vit 200mm	10 90 246 99	108 :-
9. Profilhandtag svart 45mm	10 90 247 99	80 :-
9. Profilhandtag vit 45mm	10 90 248 99	80 :-

Möbellås

inkl. 2 st nycklar
tillägg lika låsning
huvudnyckel



10 90 032 99	356 :-
10 90 033 99	51 :-
10 90 112 99	166 :-

Hänglåsklinka

Exkl. lås.



517 :-

Kodlås

Manuellt.



1 150 :-

Kodlås

Elektroniskt.

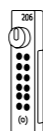

Pris på
förfrågan

RFID-lås

RFID-lås, elektroniskt. EM eller Mifare

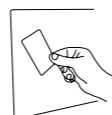

Pris på
förfrågan

Ritskåp

Bredd x Djup x Höjd	Format	Material	Art.nr	Pris
---------------------	--------	----------	--------	------

Två skåp med toppskiva och sockel

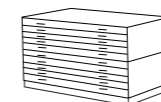

990 x 680 x 780	A1	Björk	AR 1023-B2	15 915 :-
990 x 680 x 780	A1	Bok	AR 1023-B1	15 697 :-
990 x 680 x 780	A1	Vitlack	AR 1023-V4	15 915 :-
1345 x 680 x 780	A1/A0	Björk	AR 2023-B2	26 326 :-
1345 x 680 x 780	A1/A0	Bok	AR 2023-B1	25 669 :-
1345 x 680 x 780	A1/A0	Vitlack	AR 2023-V4	25 669 :-

Tre skåp med toppskiva och sockel

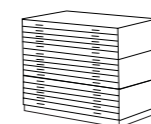

990 x 680 x 1125	A1	Björk	AR 1033-B2	22 424 :-
990 x 680 x 1125	A1	Bok	AR 1033-B1	22 097 :-
990 x 680 x 1125	A1	Vitlack	AR 1033-V4	22 424 :-
1345 x 680 x 1125	A1/A0	Björk	AR 2033-B2	37 228 :-
1345 x 680 x 1125	A1/A0	Bok	AR 2033-B1	36 242 :-
1345 x 680 x 1125	A1/A0	Vitlack	AR 2033-V4	36 242 :-

Påbyggnadssektion

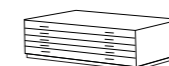

990 x 680 x 345	A1	Björk	AR 1010-B2	6 510 :-
990 x 680 x 345	A1	Bok	AR 1010-B1	6 400 :-
990 x 680 x 345	A1	Vitlack	AR 1010-V4	6 510 :-
1345 x 680 x 345	A1/A0	Björk	AR 2010-B2	10 901 :-
1345 x 680 x 345	A1/A0	Bok	AR 2010-B1	10 573 :-
1345 x 680 x 345	A1/A0	Vitlack	AR 2010-V4	10 573 :-

Andra färger mot offert

Längd x Djup x Höjd	Format	Material	Art.nr	Pris
---------------------	--------	----------	--------	------

Tillbehör

Toppskiva



990 x 680 x 20	A1	Björk	ARD 699-B2	2 097 :-
990 x 680 x 20	A1	Bok	ARD 699-B1	2 097 :-
990 x 680 x 20	A1	Vitlack	ARD 699-V4	2 097 :-
1345 x 680 x 20	A1/A0	Björk	ARD 613-B2	3 319 :-
1345 x 680 x 20	A1/A0	Bok	ARD 613-B1	3 319 :-
1345 x 680 x 20	A1/A0	Vitlack	ARD 613-V4	3 319 :-

Sockel



990 x 680 x 70	A1	Björk	ARD 369-B2	802 :-
990 x 680 x 70	A1	Bok	ARD 369-B1	802 :-
990 x 680 x 70	A1	Vitlack	ARD 369-V4	802 :-
1345 x 680 x 70	A1/A0	Björk	ARD 361-B2	1 071 :-
1345 x 680 x 70	A1/A0	Bok	ARD 361-B1	1 071 :-
1345 x 680 x 70	A1/A0	Vitlack	ARD 361-V4	1 071 :-

Fallbygel

1345 mm	A1/A0, A0	ARD 134	347 :-
990 mm	A1	ARD 099	328 :-

Centrallås 5 lås

ARD 140 807 :-

Delningslist längd 205 mm ARD 145-FO 146 :-

Extra rygg (vid synlig baksida) 5 lådor

A1	Björk	ARD 150-B2	1 046 :-
A1	Bok	ARD 150-B1	1 046 :-
A1	Vitlack	ARD 150-V4	1 046 :-
A1/A0	Björk	ARD 152-B2	1 046 :-
A1/A0	Bok	ARD 152-B1	1 046 :-
A1/A0	Vitlack	ARD 152-V4	1 046 :-



Kvikkjokk

Kvikkjokk 60 - höjd 1140, 2100

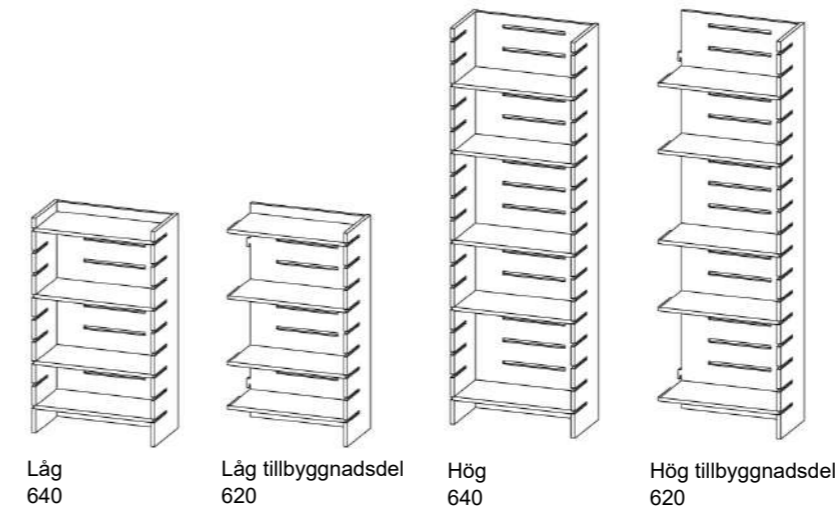

Objekt	Vit laminat -10	Ekfanér -70
	Svart laminat -08	Björkfanér -60
Låg	5 999 :-	5 999 :-
Låg tillbygg.	4 408 :-	4 408 :-
Hög	7 835 :-	7 835 :-
Hög tillbygg.	6 244 :-	6 244 :-

Kvikkjokk 90 - höjd 1140, 2100

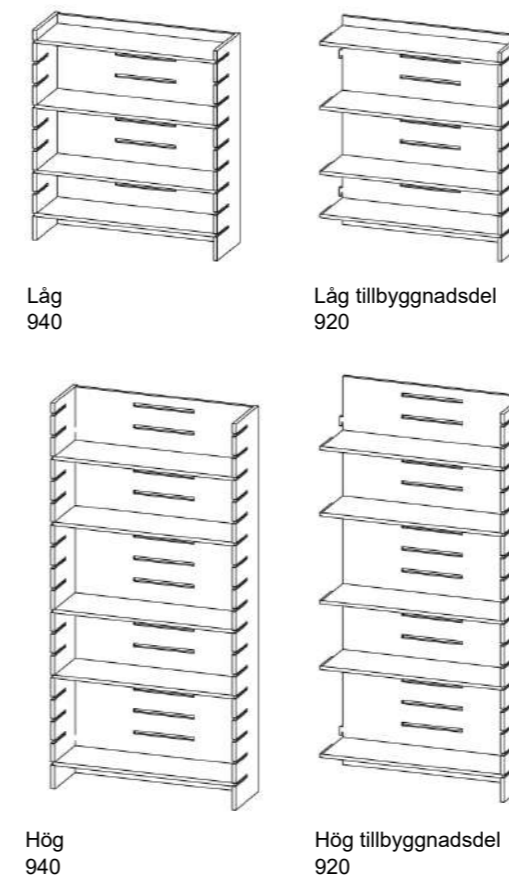



Låg	7 346 :-	7 346 :-
Låg tillbygg.	5 754 :-	5 754 :-

Hög	9 183 :-	9 183 :-
Hög tillbygg.	7 591 :-	7 591 :-

Skrivskiva 900 x 480	1 749 :-	1 749 :-
Skrivskiva 600 x 480	1 749 :-	1 749 :-

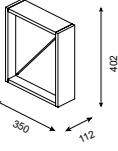
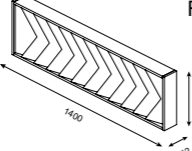
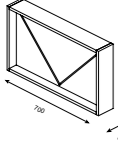
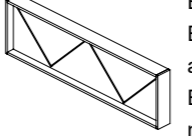
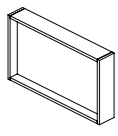
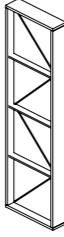
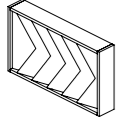

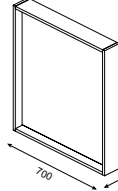
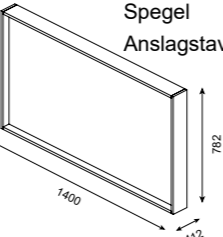
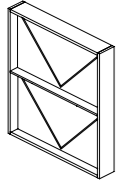
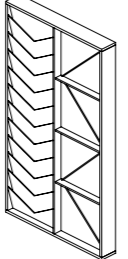
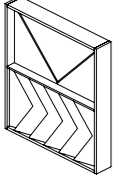
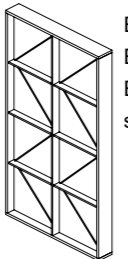



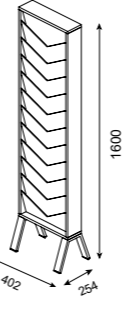
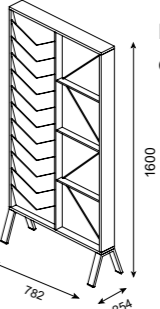
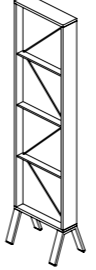
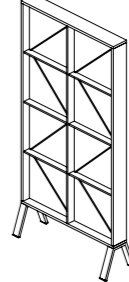









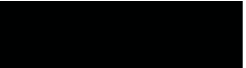

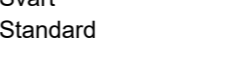















Notiz

	Art.nr.	Pris		Art.nr.	Pris
Micro ZS			Large Solo V		
 Elastisk tråd mot MDF	N1010	1 848 :-	 Fack i liggande format	N4010	8 855 :-
Elastisk tråd mot anslagstavla	N1210	2 310 :-			
Elastisk tråd mot magnetisk skrivtavla	N1310	2 156 :-			
Small Solo Z			Large Solo Z		
 Elastisk tråd mot MDF	N2010	2 288 :-	 Elastisk tråd mot MDF	N4012	6 160 :-
Elastisk tråd mot anslagstavla	N2210	4 620 :-	Elastisk tråd mot anslagstavla	N4112	7 084 :-
Elastisk tråd mot magnetisk skrivtavla	N2310	4 466 :-	Elastisk tråd mot magnetisk skrivtavla	N4212	6 776 :-
Small Solo S			Large Solo Z Vertikal		
 Spegel	N2111	3 080 :-	 Elastisk tråd mot MDF	N4013	7 084 :-
Anslagstavla	N2211	4 004 :-	Elastisk tråd mot anslagstavla	N4113	8 316 :-
			Elastisk tråd mot magnetisk skrivtavla	N4213	8 008 :-
Small Solo V			Large Solo S		
 N2012	N2012	4 620 :-	 Spegel	N4014	6 930 :-
			Anslagstavla	N4214	7 700 :-
Small Duo S			Large Duo S		
 Spegel	N3110	5 544 :-	 Spegel	N5110	9 240 :-
Anslagstavla	N3210	6 622 :-	Anslagstavla	N5210	10 010 :-
Magnetisk skrivtavla	N3310	6 006 :-			
Small Duo ZZ			Large Duo VZ Vertikal		
 Elastisk tråd mot MDF	N3014	6 006 :-	 N5012	N5012	12 166 :-
Elastisk tråd mot anslagstavla	N3114	6 930 :-			
Elastisk tråd mot magnetisk skrivtavla	N3214	6 314 :-			
Small Duo ZV			Large Duo ZZ Vertikal		
 N3015	N3015	8 470 :-	 Elastisk tråd mot MDF	N5014	10 626 :-
			Elastisk tråd mot anslagstavla	N5114	12 012 :-
			Elastisk tråd mot magnetisk skrivtavla	N5214	11 396 :-

Notiz

	Art.nr.	Pris		Art.nr.	Pris
Fri Large Solo V	N6012	11 550 :-	Fri Large duo V-Z		
 N6012	N6012	11 550 :-	 Elastisk tråd mot MDF, övriga varianter som tillval	N7011	18 326 :-
Fri Large Solo Z			Fri Large duo Z-Z		
 Elastisk tråd mot MDF	N6011	9 240 :-	 Elastisk tråd mot MDF, övriga varianter som tillval	N7015	14 784 :-
Elastisk tråd mot anslagstavla	N6111	10 626 :-			
Elastisk tråd mot magnetisk skrivtavla	N6211	10 010 :-			

Färger och tillbehör

Stomme	Ben	Anslagstavla	Elastisk tråd	Skrivtavla	Spegel
 NCS S 0500-N	 Vit	 2208 mushroom	 Röd	 Ljusgrå standard	
 Valfri NCS-kulör	 Svart	 2187 brown rice	 Svart		
	 Standard	 2186 blanched almond	 Lime		
		 2166 nutmeg spice			
		 2204 poppy seed			
		 2209 black olive			
		 2210 hot salsa			
		 2211 tangerine zest			
		 2212 fresh pineapple			
		 2213 baby lettuce			
		 2214 blue berry			
		 2182 potato skin			
		 2162 duck egg			
		 2206 oyster shell			
		 2188 cinnabar			
		 2189 copper			
		 2190 gold			
		 2191 silver			
		 2192 black			
		 2193 white			
		 2194 red			
		 2195 green			
		 2196 blue			
		 2197 purple			
		 2198 pink			
		 2199 yellow			

Lundia trähyllor

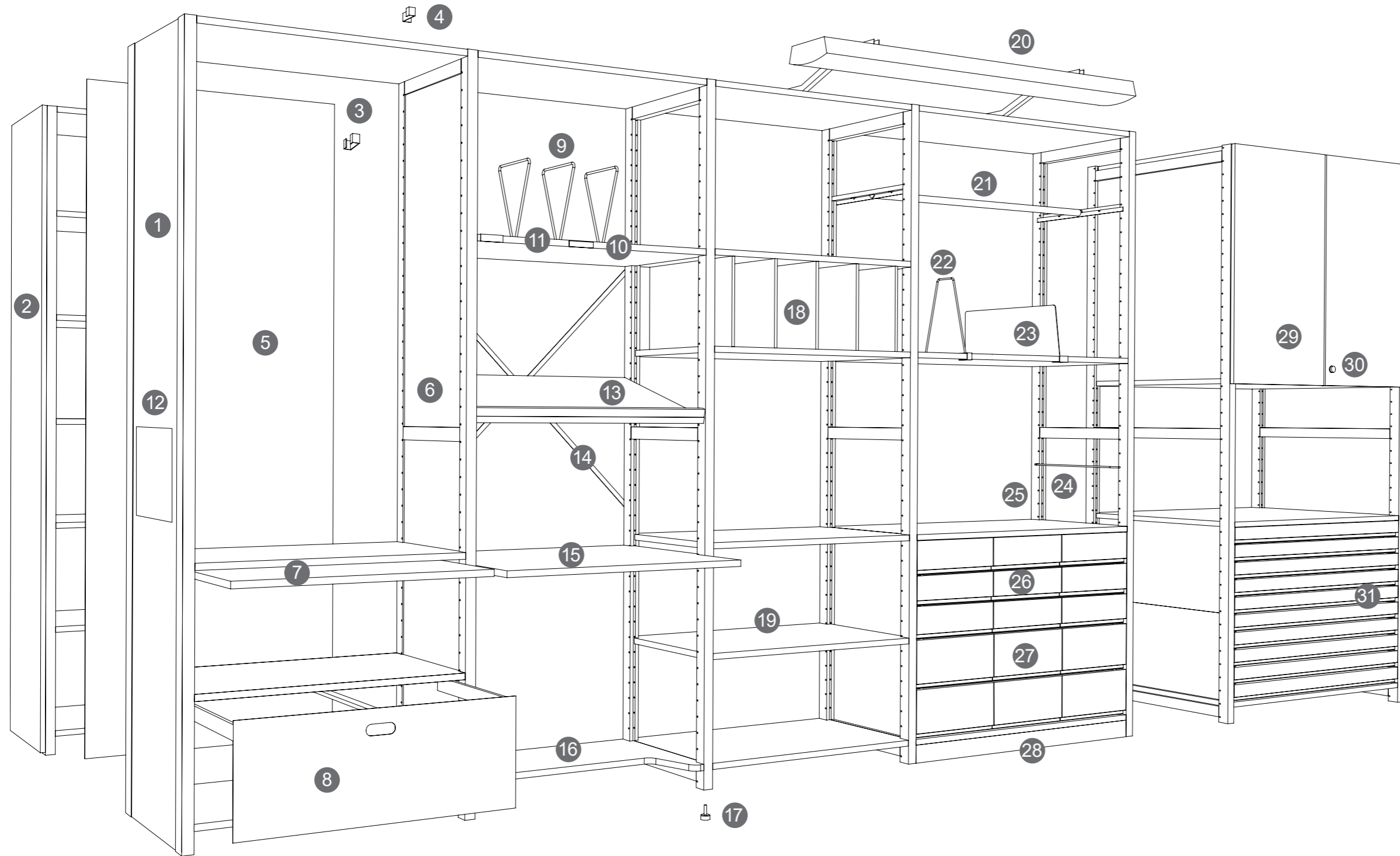

Lundia Trä

Lundia Trä är en klassiker sedan mer än 70 år. Den intelligenta konstruktionen har kopierats många gången men originalet är fortfarande starkast. Allt tillverkas som vanligt i Gnesta och vi har stor leveransberedskap med ett omfattande lager.

För arkivlösningar kontakta din närmaste Lundqvistare.

1. Fylld yttergavel
2. Front, fanerad, lackerad eller textil kläd
3. Gavelklämna
4. Väggfäste
5. Rygg, vitlackad träfiberskiva
6. Fylld mellangavel
7. Utdragshylla längd 740, 940, 1140 mm
djup 250/270, 300, 400 mm
8. Hängmappsram med front,
längd 800, 1000 mm - djup 300, 400 mm
9. Stödbyglar höjd 210 mm och 275 mm, vitlackerade

10. Etikettlist, plast 80 x 17 mm
11. Etikethållare, plåt 70x20
12. Infoskylt, A5, A4
13. Tidskriftshylla furu, längd 800, 1000 och 1200 mm, djup 350 mm
14. Krysstag
15. Skrivskiva furu, inklusive tippspärr. Längd 800 och 100 mm
Djup 400/300 och 600/400 mm
16. Insvängd hylla furu, längd 800 och 1000 mm, djup 250/400 mm
17. Ställbar fot.

18. Mellanvägg, höjd 130, 180, 230, 280, 330 och 430 mm.
djup 300, 400, 500 och 600 mm
19. Hyllplan
20. Belysning
21. Klädstång
22. Pärmskivare, vitlackerat
23. Hyllavskiljare 250, 300, 400 mm, höjd 180 mm
24. Pärmsstyrare, djup 300 och 400 mm
25. Öppen gavel
26. 9-lådsfack, höjd 400 mm

27. 6-lådsfack, höjd 400 mm
28. Sockel furu, längd 800, 1000 och 1200 mm
höjd 65 och 165 mm
29. Dörrar
30. Lås till dörr
31. Ritningshurts A1, längd 1000 mm
djup 750 mm, höjd 330 mm

Lundia trähyllor

Bilden visar standardmått på Lundia trä i furu klarlack. Priser presenteras till de mest förekommande måtten. För ytterligare prisinformation kontakta ert närmaste Lundqvistkontor.

Höjder	Längder	Djup
2980		
2880		
2580		
2480		
2380		
2280		
2180		
2080		
1980		
1880		
1830		
1730		
1480		
1380		
880		
	532	240 270 300 400 500 600 750
	832	
	1032	
	1232	



Öppen gavel
furu klarlack

Fyllt mellan-
gavel furu
klarlack

Fyllt ytter-
gavel furu
klarlack

25. Öppen gavel

Höjd x Djup	Art.nr	Pris
1880 x 270*	30 20 037 30	428 :-
1880 x 300	30 20 038 30	428 :-
1880 x 400	30 20 039 30	453 :-
1880 x 500	30 20 040 30	476 :-
1880 x 600	30 20 041 30	498 :-
1880 x 750	30 20 042 30	539 :-
1980 x 270*	30 20 044 30	439 :-
1980 x 300	30 20 045 30	439 :-
1980 x 400	30 20 046 30	466 :-
1980 x 500	30 20 047 30	490 :-
1980 x 600	30 20 048 30	514 :-
1980 x 750	30 20 049 30	552 :-
2080 x 270*	30 20 051 30	460 :-
2080 x 300	30 20 052 30	460 :-
2080 x 400	30 20 053 30	483 :-
2080 x 500	30 20 054 30	505 :-
2080 x 600	30 20 055 30	527 :-
2080 x 750	30 20 056 30	564 :-
2180 x 270*	30 20 058 30	476 :-
2180 x 300	30 20 059 30	476 :-
2180 x 400	30 20 060 30	498 :-
2180 x 500	30 20 061 30	520 :-
2180 x 600	30 20 062 30	541 :-
2180 x 750	30 20 063 30	579 :-
2480 x 270*	30 20 076 30	556 :-
2480 x 300	30 20 077 30	560 :-
2480 x 400	30 20 078 30	579 :-
2480 x 500	30 20 079 30	603 :-
2480 x 600	30 20 080 30	624 :-
2480 x 750	30 20 081 30	626 :-
2580 x 270*	30 20 082 30	572 :-
2580 x 300	30 20 083 30	572 :-
2580 x 400	30 20 084 30	597 :-
2580 x 500	30 20 085 30	618 :-

Höjd x Djup	Art.nr	Pris
2580 x 400	30 20 084 30	597 :-
2580 x 500	30 20 085 30	618 :-
2580 x 600	30 20 086 30	641 :-
2580 x 750	30 20 087 30	678 :-
2880 x 270	30 20 088 30	508 :-
2880 x 300	30 20 089 30	651 :-
2880 x 400	30 20 090 30	675 :-
2880 x 500	30 20 091 30	721 :-
2880 x 600	30 20 092 30	728 :-
2880 x 750	30 20 093 30	618 :-
2980 x 270	30 20 094 30	508 :-
2980 x 300	30 20 095 30	663 :-
2980 x 400	30 20 096 30	693 :-
2980 x 500	30 20 097 30	721 :-
2980 x 600	30 20 098 30	754 :-
2980 x 750	30 20 099 30	618 :-

VIKTIGT ! Krysstag monteras på var tredje sektion. ** Gäller för hyllplansdjup 250

För bets- eller vitlasering av hyllplan och gavlar gäller våra standardmått: Höjd 2080, djup 300 och 400 samt bredd 800 och 1000

Lundia trähyllor

6. Fyllt mellangavel

Höjd x Djup	Art.nr	Pris
1880 x 270**	30 20 136 30	693 :-
1880 x 300	30 20 137 30	706 :-
1880 x 400	30 20 138 30	783 :-
1880 x 500	30 20 139 30	856 :-
1880 x 600	30 20 140 30	934 :-
1880 x 750	30 20 141 30	1 049 :-
1980 x 270**	30 20 143 30	716 :-
1980 x 300	30 20 144 30	733 :-
1980 x 400	30 20 145 30	809 :-
1980 x 500	30 20 146 30	889 :-
1980 x 600	30 20 147 30	964 :-
1980 x 750	30 20 148 30	1 086 :-
2080 x 270**	30 20 150 30	739 :-
2080 x 300	30 20 151 30	756 :-
2080 x 400	30 20 152 30	837 :-
2080 x 500	30 20 153 30	915 :-
2080 x 600	30 20 154 30	997 :-
2080 x 750	30 20 155 30	1 124 :-
2180 x 270**	30 20 157 30	763 :-
2180 x 300	30 20 158 30	783 :-
2180 x 400	30 20 159 30	866 :-
2180 x 500	30 20 160 30	716 :-
2180 x 600	30 20 161 30	1 033 :-
2180 x 750	30 20 162 30	1 162 :-
2480 x 270**	30 20 175 30	877 :-
2480 x 300	30 20 176 30	897 :-
2480 x 400	30 20 177 30	989 :-
2480 x 500	30 20 178 30	1 080 :-
2480 x 600	30 20 179 30	1 172 :-
2480 x 750	30 20 180 30	1 502 :-
2580 x 270**	30 20 181 30	902 :-
2580 x 300	30 20 182 30	922 :-
2580 x 400	30 20 183 30	1 019 :-
2580 x 500	30 20 184 30	1 109 :-
2580 x 600	30 20 185 30	1 202 :-
2580 x 750	30 20 186 30	1 353 :-

1. Fyllt yttergavel

Höjd x Djup	Art.nr	Pris
1880 x 270**	30 20 223 30	619 :-
1880 x 300	30 20 224 30	635 :-
1880 x 400	30 20 225 30	707 :-
1880 x 500	30 20 226 30	783 :-
1880 x 600	30 20 227 30	856 :-
1880 x 750	30 20 228 30	971 :-
1980 x 270**	30 20 230 30	645 :-
1980 x 300	30 20 231 30	659 :-
1980 x 400	30 20 232 30	737 :-
1980 x 500	30 20 233 30	811 :-
1980 x 600	30 20 234 30	889 :-
1980 x 750	30 20 235 30	1 005 :-
2080 x 270**	30 20 237 30	666 :-
2080 x 300	30 20 238 30	682 :-
2080 x 400	30 20 239 30	759 :-
2080 x 500	30 20 240 30	839 :-
2080 x 600	30 20 241 30	919 :-
2080 x 750	30 20 242 30	1 040 :-
2180 x 270**	30 20 244 30	689 :-
2180 x 300	30 20 245 30	705 :-
2180 x 400	30 20 246 30	788 :-
2180 x 500	30 20 247 30	868 :-
2180 x 600	30 20 248 30	948 :-
2180 x 750	30 20 249 30	1 078 :-
2480 x 270**	30 20 262 30	793 :-
2480 x 300	30 20 263 30	813 :-
2480 x 400	30 20 264 30	903 :-
2480 x 500	30 20 265 30	992 :-
2480 x 600	30 20 266 30	1 096 :-
2480 x 750	30 20 267 30	1 222 :-
2580 x 270**	30 20 268 30	817 :-
2580 x 300	30 20 269 30	838 :-
2580 x 400	30 20 270 30	933 :-
2580 x 500	30 20 271 30	1 022 :-
2580 x 600	30 20 272 30	1 113 :-
2580 x 750	30 20 273 30	1 255 :-
2880 x 270	30 20 274 30	910 :-
2880 x 300	30 20 275 30	936 :-
2880 x 400	30 20 276 30	1 042 :-
2880 x 500	30 20 277 30	1 148 :-
2880 x 600	30 20 278 30	1 268 :-
2880 x 750	30 20 279 30	1 268 :-
2980 x 270	30 20 280 30	936 :-
2980 x 300	30 20 281 30	958 :-
2980 x 400	30 20 282 30	1 067 :-
2980 x 500	30 20 283 30	1 181 :-
2980 x 600	30 20 284 30	1 287 :-
2980 x 750	30 20 285 30	1 456 :-

VIKTIGT ! Krysstag monteras på var tredje sektion. ** Gäller för hyllplansdjup 250

* Kulörlackerad front offereras på begäran

* Textilkädd front offereras på begäran

19. Hyllplan

Längd x Djup	Art.nr	Pris
800 x 250***	30 10 002 30	163 :-
800 x 270	30 10 028 30	163 :-
800 x 300	30 10 003 30	186 :-
800 x 400	30 10 004 30	235 :-
800 x 500	30 10 005 30	298 :-
800 x 600	30 10 006 30	383 :-
800 x 750	30 10 007 30	563 :-
1000 x 250***	30 10 009 30	207 :-
1000 x 270	30 10 029 30	207 :-
1000 x 300	30 10 010 30	235 :-
1000 x 400	30 10 011 30	304 :-
1000 x 500	30 10 012 30	427 :-
1000 x 600	30 10 013 30	465 :-
1000 x 750	30 10 014 30	697 :-
1200 x 250***	30 10 016 30	255 :-
1200 x 270	30 10 030 30	255 :-
1200 x 300	30 10 017 30	345 :-
1200 x 400	30 10 018 30	387 :-
1200 x 500	30 10 019 30	477 :-
1200 x 600	30 10 020 30	561 :-
1200 x 750	30 10 021 30	821 :-

*** Gäller för gaveldjup 270

14. Krysstag elförzinkat platt-järn

	Art.nr	Pris
För hylllängd 500,		
staglängd 900	30 90 048 61	111 :-
För hylllängd 800/1000,		
staglängd 1363	30 90 049 61	111 :-
För hylllängd 1200,		
staglängd 1510	30 90 050 61	111 :-

VIKTIGT! Krysstag monteras på var tredje sektion

Lundia stålhyllor

Material

Gavlar och hyllplan i kallvalsad stålplåt
Rygg i kallvalsad stålplåt. Krysstag i stål.
Färg vit. RAL 9010.

Mått i mm

Gavelhöjd: 1 795, 1 903, 2 155, 2 236, 2 515 och 2 623 mm.
Gaveldjup: 270, 300 och 400 mm.
Hylllängd: 767 och 967 mm.

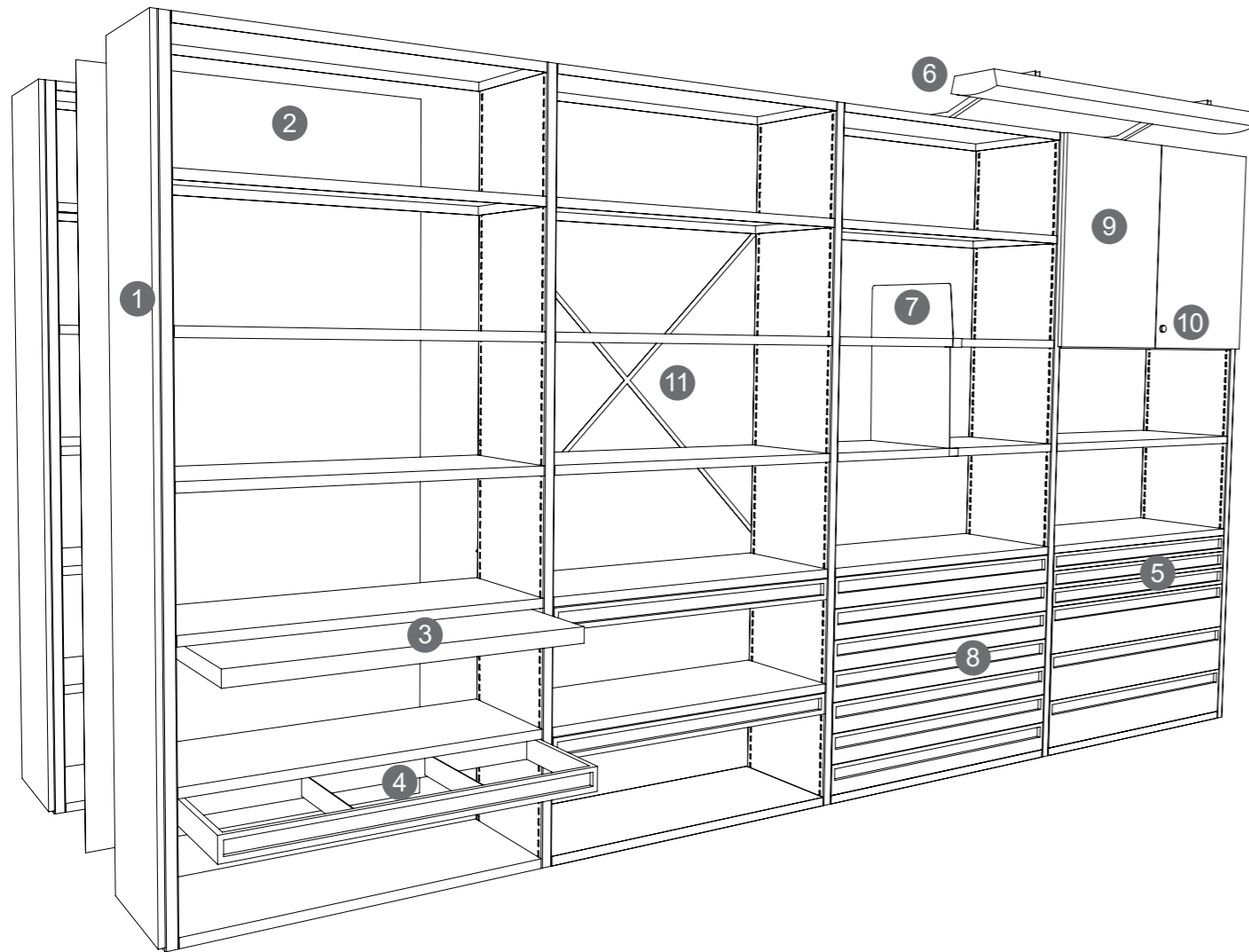

1. Front, fanerad, lackerad eller textil kläd
2. Rygg, plåt
3. Utdragshylla längd 800 och 1000 mm
Utdragshylla djup 300 och 400 mm
4. Hängmappsram, längd 800 och 1000 mm
Hängmappsram, djup 300 och 400 mm
5. Utdragslåda längd 800 och 1000 mm
Utdragslåda djup 300 och 400 mm
Utdragslåda höjd 65, 100 och 175 mm

6. Belysning
7. Hyllavskiljare, djup 270 och 300 mm
Hyllavskiljare, höjd 170 och 270 mm
8. Lådurts, längd 800 och 1000 mm
djup 400 och 500 mm, höjd 330 mm
9. Dörrar, plåt
10. Lås till dörr
11. Krysstag

Lundia stålhyllor - tillbehör, se skiss sidan 50

Bilden visar standardmått på Lundia stål. Priser presenteras till de mest förekommande måtten. För ytterligare prisinformation kontakta ert närmaste Lundqvistkontor. Lundia stål finns i en vit färg RAL 9010 (NCS 0500-N).
Specialfärg kan beställas mot pristillägg.

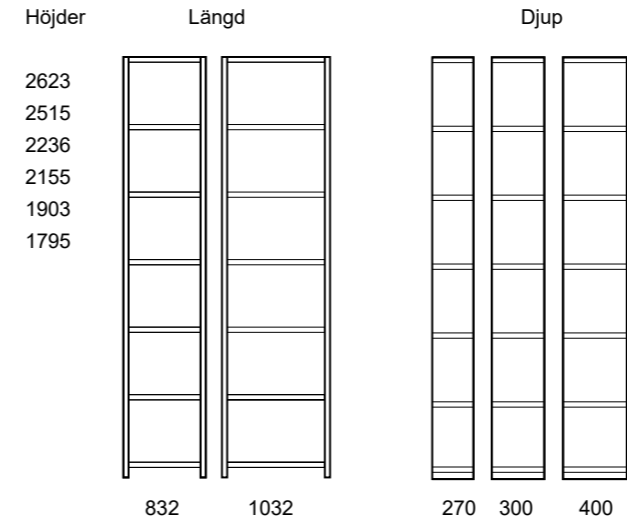

För arkivlösningar kontakta
din närmaste Lundqvistare.

Gavlar

Höjd x Djup	Art.nr	Pris
1795 x 270	31 20 023 24	1 030 :-
1795 x 300	31 20 024 24	1 120 :-
1795 x 400	31 20 025 24	1 249 :-
1903 x 270	31 20 030 24	1 054 :-
1903 x 300	31 20 031 24	1 132 :-
1903 x 400	31 20 032 24	1 266 :-
2155 x 270	31 20 051 24	826 :-
2155 x 300	31 20 052 24	826 :-
2155 x 400	31 20 053 24	997 :-
2263 x 270	31 20 058 24	912 :-
2263 x 300	31 20 059 24	924 :-
2263 x 400	31 20 060 24	1 132 :-
2515 x 270	31 20 076 24	1 066 :-
2515 x 300	31 20 077 24	1 081 :-
2515 x 400	31 20 078 24	1 323 :-
2623 x 270	31 20 082 24	1 525 :-
2623 x 300	31 20 083 24	1 465 :-
2623 x 400	31 20 084 24	1 685 :-

3. Utdragshylla

Längd x Djup	Art.nr	Pris
800 x 300	31 90 062 24	2 336 :-
800 x 400	31 90 010 24	2 426 :-
1000 x 300	31 90 063 24	2 399 :-
1000 x 400	31 90 009 24	2 477 :-

11. Krysstag

	Art.nr	Pris
Kryss 800/1000	31 90 049 61	158 :-
Kryss 1200	31 90 050 61	155 :-

Hyllplan

Längd x Djup	Art.nr	Pris
800 x 270	31 10 028 24	247 :-
800 x 300	31 10 003 24	262 :-
800 x 400	31 10 004 24	392 :-
1000 x 270	31 10 029 24	278 :-
1000 x 300	31 10 010 24	293 :-
1000 x 400	31 10 011 24	429 :-
1200 x 270	31 10 030 24	304 :-
1200 x 300	31 10 017 24	331 :-
1200 x 400	31 10 018 24	491 :-

4. Hängmappsram

Längd x Djup	Art.nr	Pris
800 x 300	31 90 073 24	1 866 :-
800 x 400	31 90 074 24	1 923 :-
1000 x 300	31 90 075 24	1 909 :-
1000 x 400	31 90 076 24	1 964 :-

8. Lådor

Längd x Djup x Höjd	Art.nr	Pris
800 x 300 x 65	31 90 350 24	308 :-
800 x 300 x 100	31 90 351 24	2 393 :-
800 x 300 x 175	31 90 352 24	2 694 :-
800 x 400 x 65	31 90 353 24	2 199 :-
800 x 400 x 100	31 90 354 24	2 526 :-
800 x 400 x 175	31 90 355 24	2 720 :-
1000 x 300 x 65	31 90 356 24	2 028 :-
1000 x 300 x 100	31 90 357 24	2 445 :-
1000 x 300 x 175	31 90 358 24	2 749 :-
1000 x 400 x 65	31 90 359 24	2 244 :-
1000 x 400 x 100	31 90 360 24	2 522 :-
1000 x 400 x 175	31 90 361 24	2 778 :-

6. Belysning

Bredd	Art.nr	Pris
610	31 90 450 24	1 130 :-
1210	31 90 451 24	1 427 :-
1510	31 90 452 24	1 472 :-
Automatisk tändning/släckning 1 st/vagn		
	31 90 460 24	2 203 :-

7. Hyllavskiljare

Höjd x Djup	Art.nr	Pris
170 x 270	31 90 271 24	9 682 :-
270 x 270	31 90 272 24	11 783 :-
170 x 300	31 90 273 24	9 958 :-
270 x 300	31 90 274 24	11 923 :-

Konsolhyllor

Väggskenor, standard

22x15 mm, lackerade

Längd	Art.nr	Pris
200	UVD 11 002	73 :-
300	UVD 11 003	76 :-
400	UVD 11 004	77 :-
500	UVD 11 005	87 :-
600	UVD 11 006	92 :-
700	UVD 11 007	106 :-
800	UVD 11 008	103 :-
900	UVD 11 009	113 :-
1000	UVD 11 010	118 :-
1200	UVD 11 012	128 :-
1400	UVD 11 014	154 :-
1600	UVD 11 016	162 :-
1800	UVD 11 018	183 :-
2000	UVD 11 020	183 :-
2200	UVD 11 022	208 :-
2400	UVD 11 024	243 :-
2600	UVD 11 026	254 :-

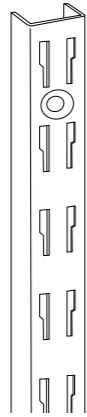

Väggskena, förstärkt

22x22 mm, lackerade

Längd	Art.nr	Pris
600	UVD 12 006	118 :-
700	UVD 12 007	128 :-
800	UVD 12 008	139 :-
900	UVD 12 009	151 :-
1000	UVD 12 010	155 :-
1200	UVD 12 012	171 :-
1400	UVD 12 014	201 :-
1600	UVD 12 016	216 :-
1800	UVD 12 018	239 :-
2000	UVD 12 020	246 :-
2200	UVD 12 022	272 :-
2400	UVD 12 024	297 :-
2600	UVD 12 026	319 :-



Väggskenor finns även i galvaniserat och rostfritt utförande.

Trälist för väggskena

Typ 11000.

Mått 40x18 mm.

Längd	Art.nr	Pris
2000 Träskena bok	UVD 11 020 bok	210 :-
2000 Träskena björk	UVD 11 020 björk	210 :-

Skruv för väggskenor

Försänkta med krysspår.

10st/förp.

	Art.nr	Pris
Montage i trä	UVD 11 000T	48 :-
Montage i betong	UVD 11 000B	81 :-
Montage i gips (16-32mm)	UVD 11 000E	176 :-

Hängsystem

Längd	Art.nr	Pris
1200 Bärlist	UVD 10 012	279 :-
1650 Bärlist	UVD 10 016	380 :-
1900 Bärlist	UVD 10 019	440 :-
2800 Bärlist	UVD 10 028	569 :-



	Art.nr	Pris
1000 Hängskena	UVD 10 110	270 :-
1200 Hängskena	UVD 10 113	287 :-
1500 Hängskena	UVD 10 115	342 :-
2000 Hängskena	UVD 10 120	414 :-
2200 Hängskena	UVD 10 122	462 :-

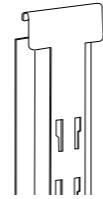

Skruv för bärlist

Försänkta med krysspår.

10st/förp.

	Art.nr	Pris
Montage i trä	UVD 10 000T	48 :-
Montage i betong	UVD 10 000B	100 :-
Montage i gips (16-32mm)	UVD 10 000E	176 :-

Konsoler

Konsol rak

Längd	Art.nr	Pris
120	UVK 20 012	72 :-
170	UVK 20 017	73 :-
210	UVK 20 021	51 :-
270	UVK 20 027	55 :-
370	UVK 20 037	65 :-
470	UVK 20 047	76 :-

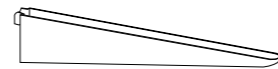

Konsol rak förstärkt

Längd	Art.nr	Pris
270	UVK 20 127	121 :-
370	UVK 20 137	133 :-
470	UVK 20 147	150 :-
570	UVK 20 157	197 :-
670	UVK 20 167	281 :-

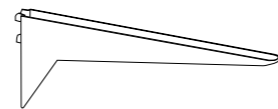

Skarvkonsol rak

Längd	Art.nr	Pris
210	UVK 25 021	113 :-
270	UVK 25 027	120 :-
370	UVK 25 037	125 :-
470	UVK 25 047	138 :-

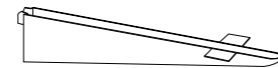

Skarvkonsol rak förstärkt

Längd	Art.nr	Pris
270	UVK 25 127	183 :-
370	UVK 25 137	198 :-
470	UVK 25 147	213 :-
570	UVK 25 157	260 :-
670	UVK 25 167	342 :-

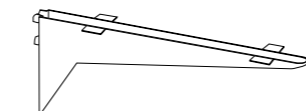

Konsol lutande 23 grader

Längd	Art.nr	Pris
210	UVK 20 521	73 :-
270	UVK 20 527	80 :-
370	UVK 20 537	91 :-
470	UVK 20 547	154 :-

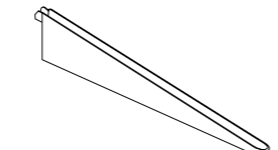

Konsoler finns även i galvaniserat och rostfritt utförande.

Konsolhyllor

Skarvbeslag

	Art.nr	Pris
Skarvbeslag inkl. skruv	UVD 80 330	26 :-

Skruv för konsoler

	Art.nr	Pris
Skruv för 10 st 170 mm konsol	UVK 20 017/SK	44 :-
Skruv för 10 st 210 mm konsol	UVK 20 021/SK	50 :-
Skruv för 10 st 270-370 mm konsol	UVK 20 027/SK	50 :-
Skruv för 10 st 470-570 mm konsol	UVK 20 047/SK	50 :-

Hyllgavlar/par

HöjdxLängd	Art.nr	Pris
135x250	UVK 30 025	131 :-
135x300	UVK 30 030	140 :-
135x400	UVK 30 040	215 :-

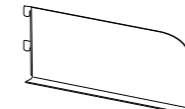

Rundad

	Art.nr	Pris
135x250	UVK 30 125	138 :-
135x300	UVK 30 130	154 :-
135x400	UVK 30 140	226 :-
195x250	UVK 32 025	169 :-
195x300	UVK 32 030	175 :-
195x400	UVK 32 040	253 :-

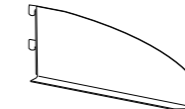

Rundad

	Art.nr	Pris
195x250	UVK 32 125	154 :-
195x300	UVK 32 130	175 :-
195x400	UVK 32 140	253 :-

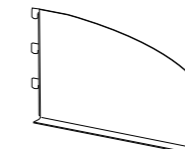

Skruv för hyllgavel

	Art.nr	Pris
	UVD 30 000	3:00 :-

Hyllor

Hyllplan i vit melamin. Maxlängd 2800 mm.

LängdxDjup	Art.nr	Pris
600x300	UVH 90 306	184 :-
800x300	UVH 90 308	226 :-
900x300	UVH 90 309	239 :-
1000x300	UVH 90 310	261 :-
1200x300	UVH 90 312	316 :-
1600x300	UVH 90 316	413 :-
800x400	UVH 90 408	272 :-
900x400	UVH 90 409	305 :-
1600x400	UVH 90 416	556 :-
Avvikande mått/kvm	UVH 90 000	1 661 :-

Hyllplan i björkmelamin. Maxlängd 2800 mm.

LängdxDjup	Art.nr	Pris
800x300	UVH 91 308	254 :-
900x300	UVH 91 309	290 :-
1600x300	UVH 91 316	466 :-
800x400	UVH 91 408	334 :-
900x400	UVH 91 409	360 :-
1600x400	UVH 91 416	600 :-
Avvikande mått/kvm	UVH 91 000	1 767 :-

Hyllplan i annat material, ex. björk-, bok- och ekfanér, samt högtryckslaminat, grå melamin, ek- eller furulaminat, fås mot offert.

Hyllplan i bokmelamin. Maxlängd 2800 mm.

LängdxDjup	Art.nr	Pris
800x300	UVH 92 308	254 :-
900x300	UVH 92 309	290 :-
1600x300	UVH 92 316	466 :-
800x400	UVH 92 408	334 :-
900x400	UVH 92 409	360 :-
1600x400	UVH 92 416	600 :-
Avvikande mått/kvm	UVH 92 000	1 767 :-

Hyllplan i massiv furu 20 mm. Maxlängd 3000 mm.

Djup	Art.nr	Pris
	UVH 78 003	Mot offert

Bakkantslist i plåt

Längd	Art.nr	Pris
600	UVH 72 019	157 :-
800	UVH 72 020	180 :-
900	UVH 72 021	190 :-
1000	UVH 72 022	202 :-



Tidskriftslist i plåt

Längd	Art.nr	Pris
750	UVH 70 075	132 :-
850	UVH 70 085	132 :-
950	UVH 70 095	132 :-



Bokstöd

LängdxDjup	Art.nr	Pris
200 Vinkelbokstöd bäge	UVH 80 102	105 :-



200 Klämstöd bäge	UVH 80 112H	165 :-
200 Klämstöd bäge	UVH 80 112V	165 :-
200 Klämstöd rak	UVH 80 122H	165 :-
200 Klämstöd rak	UVH 80 122V	165 :-

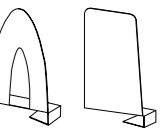



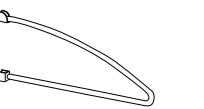









270 Trädbokstöd	UVH 80 141	151 :-
-----------------	------------	--------



240 Bygelstöd	UVH 80 150	146 :-
---------------	------------	--------



Pulverlack

Standard		Standard		Materialkod:	
		Valfri* RAL		- 51	
RAL 9010		Övrig RAL-kulör		- 08	
Övriga RAL-kulörer				- se nedan.	
					
RAL 9005 -52	RAL 7039 -53	RAL 7022 -54	RAL 6012 -55	RAL 5022 -57	RAL 5020 -58
					
RAL 3003 - 59	RAL 3015 -61	RAL 1015 -62	RAL 1019 -63	RAL 5014 -64	



För lackering i övrig RAL tillkommer en startkostnad på 1 100:–/kulör för lackering i valfri* RAL tillkommer en startkostnad på 4 400:–/kulör samt lacktillägg på 649:–/lackad enhet

*Gäller RAL Classic-kulörer





Material

NCS-Kulör		Materialkod:	
		NCS S 0500-N	- xx
NCS S 0500-N -XX	Valfri NCS-kulör -09	Valfri NCS-kulör	- 09
		Startkostnad tillkommer för lackering i valfri NCS-kulör, för NCS S 0500-N – ingen startkostnad.	
		Startkostnad för lackering i valfri NCS.	2 195:–/kulör
		Rörlig kostnad för lackering av enskilda delar i valfri NCS-kulör.	649:–/st

Fanér		Materialkod:	
		Askfanér, vitpimenterad	- 90
Fanér 0,8 mm		Björkfanér	- 60
		Bokfanér	- 50
		Ekfanér	- 70
		ABS-kantlister (1 mm) i matchande färg eller kantlist i matchande träslag (1 mm).	

Laminat		Materialkod:	
		Vit laminat	- 10
Laminat	Högtryckslaminat	Ljusgrå laminat	- 30
	Matchande ABS-kantlister.	Björklaminat	- 40
		Boklaminat	- 20
		Eklaminat	- 80
		Vit högtryckslaminat	- 05
		ABS-kantlister (1 mm) i matchande färg.	

Genomfärgad MDF

		Materialkod:	
		Blå	- xx
		Grå	- xx
		Gul	- xx
		Grå	- xx
		Övriga kulörer på förfrågan	

Försäljningsvillkor

1. Tillämplighet
Dessa allmänna försäljningsvillkor gäller om de ej ändras genom skriftlig överenskommelse mellan parterna.

2. Förpackning

I prislistor, anbud och avtal angivna priser innefattar kostnaden, såvida ej annat skrift-ligen överenskommits, för förpackning eller emballage som under normala transportförhållanden erfordras för att förhindra skada eller försämring på godset. Köpare, som är med i pallpoolen, måste ange pallregistreringsnummer vid beställningstillfället.

3. Anbudshandlingar och ritningar

Av säljaren lämnat anbud gäller under 30 dagar från det anbudet avgivits och köparens accept skall vara säljaren tillhanda inom denna tid. Anbud, ritningar och andra handlingar, som av säljaren överlämnats till köparen förblir säljarens egendom. De får ej utan säljarens medgivande användas av köparen eller kopieras, reproduceras, utlämnas eller på annat sätt bringas till tredje mans kännedom.

4. Prisuppgifter

Angivna priser gäller exklusive mervärdeskatt, andra skatter eller pålagor. Godset levereras fritt säljarens fabrik om inte annat anges. Frakt till leveransortens närmaste omlastnings- eller järnvägsstation faktureras enligt angivelse på vid inköpstillfället gällande prislista. Expeditionsavgift utgår enligt angivelse på vid inköpstillfället gällande prislista. Säljaren kan, mot särskild ersättning, åta sig arbetet med intransport och montering av godset på plats anvisad av köparen. Om köparen begär längre leveranstid än tre månader från beställningsdag äger säljaren rätt att ändra priset med den procentuella förändringen av konsumentprisindex mellan beställningsdag och leveransdag om ej annat överenskommits.

5. Ändring i produkt

Säljaren äger, utan att underrätta köparen, rätt att göra mindre ändringar i modellutförande av produkt.

6. Leverans

Leveranstid anges på säljarens orderbekräftelse i år och vecka och avser tid för leverans från säljarens fabrik. Om köparen underlåter att mottaga godset på fastställd leveranstid eller begär uppskov med leverans, är köparen ändå skyldig att erlægga betalning som om godset levererats. Säljaren kan ombesörja lagring av godset på köparens risk och bekostnad. Kostnaden för lagring skall bestämmas till 0,5 procent av fakturerat nettovärde exklusive mervärdeskatt per påbörjad vecka. Finner säljaren att avtalad leveranstid inte kan hållas eller framstår dröjsmål med leveransen som sannolikt skall säljaren meddela köparen detta och ange orsaken till dröjsmålet samt den tidpunkt då leveransen beräknas kunna ske. Avser köpet en vara som skall tillverkas särskilt för köparen efter köparens anvisning och önskemål har köparen rätt att häva köpet endast om dröjsmålet uppgår till minst 6 veckor. Säljaren friskriver sig från allt skadeståndsansvar vad avser direkt som indirekt skada för leveransförsening. Den enda påföljd som köparen således kan göra gällande är hävning enligt köplagens regler härom. Ovanstående ansvarsfri-skrivning gäller inte om säljaren gjort sig skyldig till grov vårdslöshet. I sådant fall är dock ansvaret begränsat till att som mest utge 0,5 procent av godsets värde per förseningsvecka, dock maximalt 7,5 procent.

7. Returer

Returer utan vårt godkännande accepteras ej.

8. Betalningsvillkor

Levererat gods skall betalas 30 dagar netto från fakturadatum. Utförda tjänster, såsom intransport och montering, skall betalas 10 dagar netto efter det att tjänsten fullgjorts. Intransport och montering, som planeras ske omgående efter leverans, faktureras tillsammans med gods och hela fakturan förfaller till betalning inom 15 dagar från fakturadatum. Säljaren har rätt att innehålla sin prestation om det finns skäl anta att köparen inte kommer att uppfylla sin förpliktelse att erlægga köpeskillingen om köparen ej erlägger betalning i förskott eller ställer säkerhet. Om köparen ej betalar i rätt tid är säljaren berättigad att från fakturans förfallodag tillgodoräkna sig dröjsmålsränta som med nio procentenheter överstiger Riksbankens diskonto.

9. Äganderättsförbehåll

Levererat gods förblir säljarens egendom till dess full betalning erlagts.

Vid delbetalning skall, om återtagande av gods sker, säljaren ensidigt bestämma

vilken del av leveransen som kvarstår obetald. Köparen skall hålla levererat gods tryggnande försäkrat till dess äganderätten till godset övergått till köparen. Om köparen avser att försälja godset vidare skall han underrätta säljaren härom och säljaren har vid sådant förhållande rätt att begära tryggnande säkerhet för leveransen.

10. Säljarens arbete i köparens lokaler

Om säljaren åtagit sig intransport och montering av gods i lokal anvisad av köparen skall köparen ansvara för:

- att lokal kan disponeras av säljaren under tid angiven av säljaren,
- att tillfartsvägar och eventuella hissar är tillgängliga för säljaren,
- att uppacknings- och lagerutrymmen finns tillgängliga i byggnaden,
- att andra arbeten som kan förhindra, försvåra eller försena säljarens arbete, är avslutade,

att lokaler och förvaringsutrymmen under tiden för säljarens arbete är låsta på tryggnande sätt och att nycklar kan tillhandahållas säljaren.

Efter avslutat arbete åligger det säljaren att omhändertaga förpackning eller emballage, men städning av köparens lokal ingår ej. Om köparen brister i sina ovanstående åligganden skall säljaren erhålla ersättning för härigenom uppkomna kostnader.

11. Ansvar för fel

Säljaren förbinder sig att avhjälpa genom bristfälligheter i konstruktion, material eller tillverkning uppkommande fel. Avhjälpande av fel kan ske genom reparation eller utbyte av levererat gods. Köparen skall skriftligen lämna säljaren meddelande om fel inom sju dagar från köparens mottagande av gods eller i förekommande fall gods monterats av säljaren. Garantitiden är två år och löper från det att godset levererats från säljaren. Säljarens ansvar omfattar endast fel, som uppstår vid riktig användning. Det omfattar ej fel förorsakade av bristfälligt underhåll eller oriktig montering från köparens sida, normal förslitning eller försämring. Köparen har inte rätt att innehålla någon del av köpeskillingen på grund av påstått fel eller brist och säljarens garantiåtaganden gäller endast under förutsättning att köparen erlägger full betalning i enlighet med betalningsvillkoren i köpeavtalet. Alla uppgifter, skriftliga som muntliga, beträffande vikt, dimensioner, kapacitet, tekniska och andra data i kataloger, prospekt, annonser, bildmaterial och prislistor är ungefärliga. Uppgifterna är bindande endast i den mån avtalet uttryckligen hänvisar till dem. Uppgifterna som sådana kan således inte läggas till grund för ett felansvar för säljaren. Skall godset användas för särskilt ändamål åligger det köparen att själv förvissa sig om godsets användbarhet för detta ändamål.

12. Transportskada

Om skada på gods kan antagas ha inträffat under transport, skall köparen anmäla skadan till transportören inom sju dagar från godsets mottagande. I övrigt är köparen vid transportskada skyldig att följa instruktioner angivna på leveransordern (följe-sedeln) för godset.

13. Skadestånd m m

Säljarens ansvar för fel är sålunda begränsat till att avhjälpa felet i enlighet med garantivillkoren. Säljaren är alltså inte skyldig att på grund av fel eller brist i godset utge någon ersättning till köparen för uteblivna intäkter, stilleståndskostnader, ersättningar till tredje man, utebliven vinst eller dyl. Är ena parten skyldig att utge skadestånd till den andra skall skadeståndet täcka endast sådan skada, som den felande parten skäligen kunde förutsett vid tiden för avtals slutande. Ersättning för skada må under inga omständigheter överstiga ett belopp motsvarande 10 procent av leveransen eller den del av leverans som orsakat skada. Säljaren svarar inte för skada som kan uppkomma på annan egendom som inträffar då godset är i köparens besittning.

14. Force Majeure

Parterna äger rätt att uppskjuta fullgörande av sina skyldigheter under tid hinder för fullgörande beror på eldsvåda, arbetskonflikt, krig, mobilisering, rekvision, beslag, valutarestriktioner, uppror, knapphet på transportmedel, allmän varu-knapphet, inskränkningar av drivkraft och varje annan omständighet som parterna ej kan råda över samt fel i eller försening av leveranser från underleverantör som beror på ovannämnda omständigheter. Part äger rätt att häva avtal om fullgö-rande av skyldighet inom skälig tid omöjliggöres av ovannämnda omständighet.

SVERIGE
STOCKHOLM

Tel: 08 - 623 98 00

GÖTEBORG
Tel: 031 - 86 36 50

MALMÖ
Tel: 040 - 10 39 60

info@lundqvistinredningar.se

www.lundqvistinredningar.se

[f](#) [@](#) lundqvistinredningar

NORGE
OSLO

Tel: +47 22 67 63 60

post@lundqvist.no
www.lundqvist.no