

PLAST

GLAS

# Prislista 2018

SVERIGE

**Lundqvist**<sup>TM</sup>  
INREDNINGAR



## Ny prislista från Lundqvist Inredningar AB

Lundqvist Inredningar har tillverkat hyllor i mera än 70 år. Vi förvaltar en lång tradition av kvalitet, funktion och flexibilitet. Alltsedan Harald Lundqvist utvecklade sin geniala Lundiahylla har det varit en konstant efterfrågan på våra produkter.

Inte utan anledning.

Alla våra förvaringsmöbler är konstruerade för att tåla böcker, pärmar, arkiv-kartonger och andra tunga arkivalier. Genom tillverkning i egen regi i våra fabriker i Gnesta och Rydaholm kan vi säkerställa att allt håller för våra krav. Lundqvist Inredningars kvalitets- och miljöarbete bedrivs enligt standard ISO 9001 respektive ISO 14001.

Det är med stolthet vi presenterar den nya prislistan.

Vårt sortiment växer. För första gången på länge finns nu allt samlat i samma lista. Läs och begrunda. Tveka inte att kontakta din närmaste Lundqvistare. Vi hjälper dig gärna med ritningar, förslag och offerter.

Välkommen till Lundqvist Inredningar AB

Christian Gustafsson, VD



# Innehåll

<b>A4+</b>	
A4+	4–7
Diskar	8–11
Miljödiskar	12
Vägghyllor	13–14
Golvstående hyllor	15–18
Post/sorteringsmoduler	19–20
Tidskriftshyllor	21
Garderob/förvaring	22
Kompaktförvaring	23
Tillbehör	24–25
<b>LUNDIA</b>	
Arkiv	26–27
Lundia Trä	28–33
Lundia Stål	34–38
Konsolhyllor	39–41
Kvikkjock	42
Enter	43
<b>WASTE</b>	
Avfallskärl	44–52
Ritskåp	53
Försäljningsvillkor	54
Miljödeklaration	55

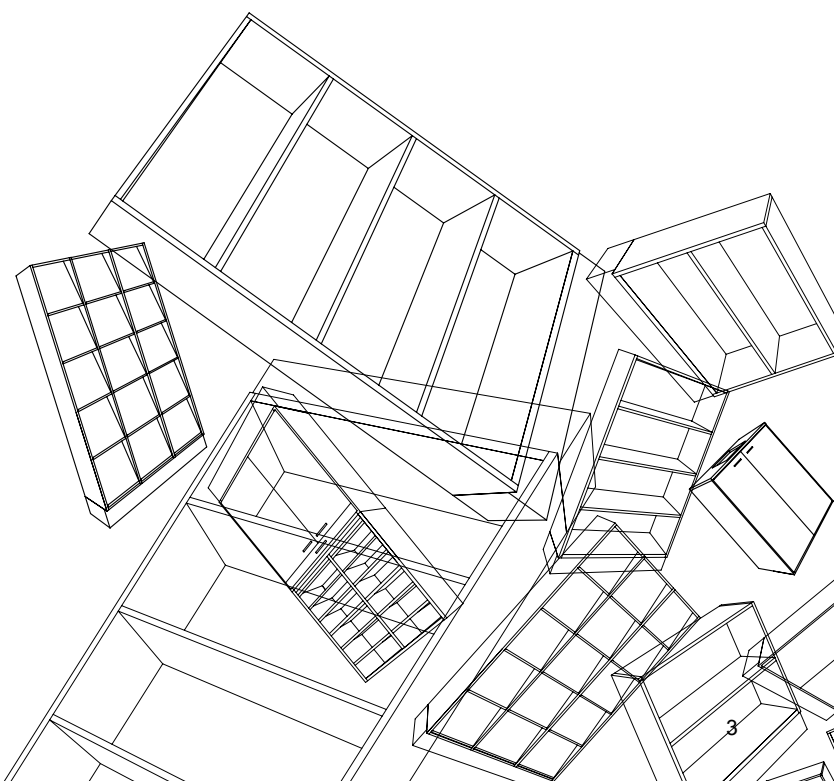





## A4+

A4+ har kommit till därför att alla inte är lika. För att vi alla skiljer oss åt, som personer och som yrkesmänniskor. A4+ är ett modulsystem där vi tagit hänsyn till ett vardagsliv som inte låter sig standardiseras. Varje modul är en A4 hög, men den slutliga höjden anpassar du själv – från ett till sex. Sex olika höjder som kombineras med fyra olika bredder och två olika djup.

Resultatet är mer än 500 moduler att välja bland. Addera sedan luckor, lådor, inredning, beslag, ben, socklar och hjul, bestäm träslag eller beställ en personlig kulör. Alla delar kan flyttas, tas bort eller byggas på efter hand. Möjligheterna att påverka är oändliga.

Upplevelse och personligt uttryck har varit viktigt när vi utformat A4+. Men vi har också lagt stor vikt vid effektivitet. Alla yttre mått är avvägda för att ge rummet rymd. Alla inre mått är anpassade för maximerad förvaring.

Hur mycket det ska gå att bygga på höjden inuti modulen bestämmer du förstås själv, med hjälp av inredningen; mer än en A4, eller mindre.



# A4+

Marknadens mest flexibla förvaringssystem, nu med flera möjligheter än någonsin.

A4+ är ett ovanligt genomtänkt förvaringssystem. Det går att åstadkomma väldigt mycket med A4+. Ge dig tid för lite eftertanke. Det har du igen under många år.

Vad vill du åstadkomma, vad ska du ha förvaringssystemet till?

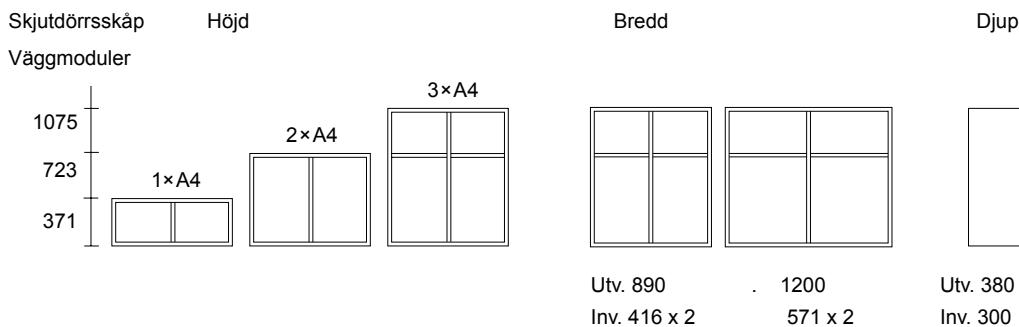
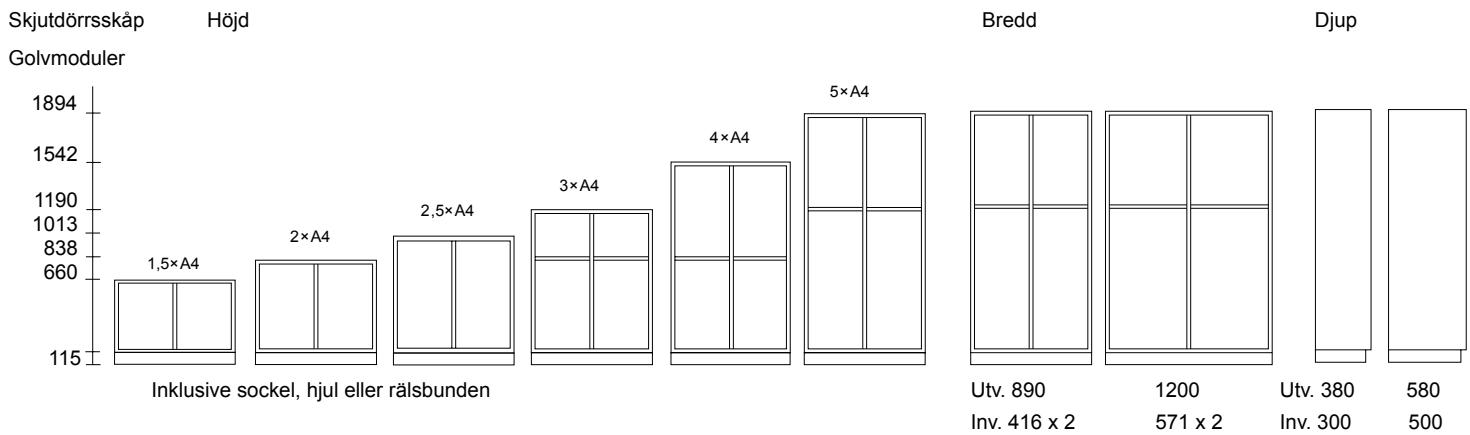
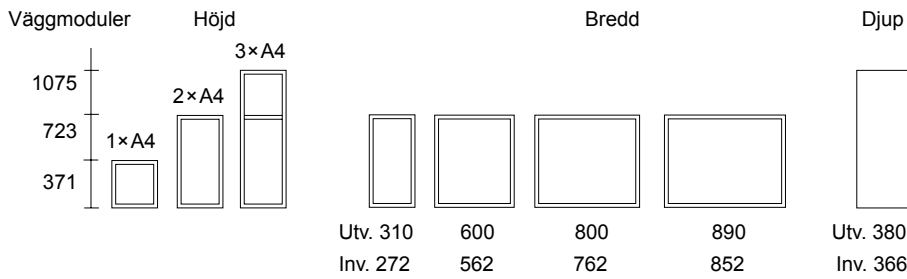
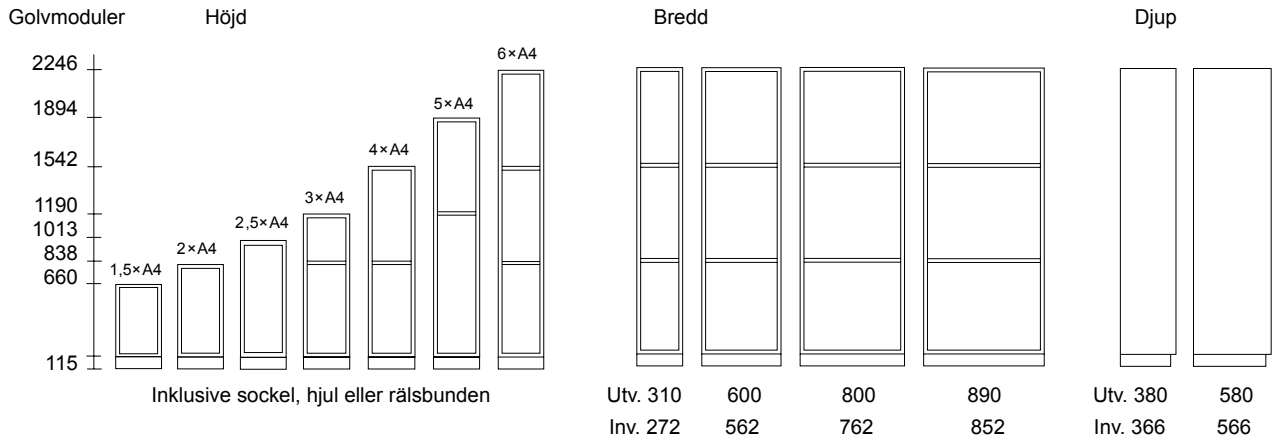

# A4+

---

## Djup

Börja med att välja djup. Ska du förvara skönlitteratur och fackböcker bör du klara dig med det minsta djupet.

Vill du vara mera flexibel med plats för kartonger, varuprover och konstböcker ska du kanske välja ett större djup.

Mappar hänger bra både i 38 och 58 cm djup

Det går bra att ha djupa bänkskåp och grunda hyllor ovanför.

## Höjd

Höjderna är också viktiga.

1 × A4 är lagom om du ska placera en modern skrivare. Då kan du ha pappret i skåpet under.

1,5 × A4 har sitthöjd 66 cm.

2 × A4 är 84 cm och det är bra vid en del stående arbete om man hanterar något på skivan.

2,5 × A4 har ståhöjd 101 cm.

3 alternativt 4 × A4 är bra som rumsavdelare i kontoret.

5 × A4 är perfekt för pärmar och böcker och du når allt utan hjälpmedel.

6 × A4 om du har mycket att förvara och litet utrymme.

## Bredd

Bredderna ger dig möjlighet att utnyttja rummet optimalt.

Du kan mixa olika bredder obehindrat.

## Utrustning

Nu kan vi börja med detaljerna.

Sockel, ben, hjul eller vägghängda enheter

Tidskriftshyllor, postluckor, sorteringsplåtar

Privatfack, garderober

Slagdörrar, skjutdörrar, lådor, hängmappslådor

Miljöstationer

Kompaktarkiv

Handtag, lås, huvudnyckel, krönskivor

Fanér, laminat, målat

Fabriksmonterat eller omonterat

## Leverans

A4+ levereras som monterade enheter.

Dock måste handtag/knoppar monteras på plats. Socklarna är justerbara och kan behöva en stunds omtanke innan du belastar hyllan.















Vägghyllor monteras på vägglister och skruvas fast i väggen. Beställaren ansvarar för väggens bärrighet.

Lådor levereras som standard med mjukstängning, på dörrar är det tillval.

Önskas en fristående disk, prata med din Lundqvistare för att anpassa diskens rygg till detta.

# A4+ Diskar låg disk - djup 580

Bänkskiva tillkommer vid köp av disk  
- se diskskivor sid. 11

		Bredd	Art.nr.	Vit laminat -10 - direktlaminat	Laminat Bok -20 Björk - 40 Ek -80	Bokfanér -50 Björkfanér -60	Ekfanér -70 Valfri NCS- kulör -09 *		
<b>Låg disk 1,5 × A4 höjd 660, inkl. 115 sockel, djup 580</b>									
				310	10 10 001-	2 282:--	2 510:--	2 996:--	3 057:--
				600	10 10 023-	2 673:--	2 940:--	3 705:--	3 839:--
				800	10 10 045-	3 160:--	3 475:--	3 848:--	4 535:--
				890	10 10 067-	3 389:--	3 727:--	4 714:--	4 941:--
<b>Med dörrar</b>									
				310	10 18 016-	2 721:--	2 993:--	3 574:--	3 700:--
				600	10 18 017-	3 380:--	3 717:--	4 603:--	4 842:--
				800	10 18 018-	3 841:--	4 225:--	5 448:--	5 770:--
				890	10 18 019-	4 541:--	4 996:--	6 428:--	6 324:--
<b>Skjurdörrskåp</b>									
				890	10 10 212-	5 220:--	5 742:--	6 865:--	7 224:--
				1200	10 10 218-	5 722:--	6 318:--	8 243:--	8 679:--
<b>Med 3 lådor</b>									
				310	10 18 042-	3 616:--	3 979:--	4 450:--	4 450:--
				600	10 18 044-	4 087:--	4 495:--	5 269:--	5 348:--
				800	10 18 046-	4 404:--	4 843:--	5 826:--	5 966:--

Vid fristående disk anpassas ryggen, glöm inte att  
meddela din Lundqvistare.















\*Startkostnad tillkommer för lackering i valfri NCS-kulör, för NCS S 0500-N – ingen startkostnad.

Startkostnad för lackering i valfri NCS 1 995:--/kulör  
Rörlig kostnad för lackering av enskilda delar i valfri NCS-kulör 143:--/st



# A4+ Diskar disk - djup 580

Bänkskiva tillkommer vid köp av disk  
- se diskskivor sid. 11

				Laminat					
				Bok -20	Ekfanér -70		Ekfanér -70		
				Vit laminat -10	Björk - 40	Bokfanér -50	Valfri NCS-		
				- direktlaminat	Ek -80	Björkfanér -60	kulör -09 *		
		Bredd	Art.nr.						
<b>Disk 2×A4 höjd 838, inkl. 115 sockel, djup 580</b>									
				310	10 10 005-	2 524:–	2 777:–	3 178:–	3 254:–
				600	10 10 027-	2 856:–	3 151:–	3 937:–	4 086:–
				800	10 10 049-	3 362:–	3 698:–	4 548:–	4 758:–
				890	10 10 071-	3 587:–	3 947:–	4 935:–	5 153:–
<b>Med dörrar</b>									
				310	10 18 020-	3 302:–	3 633:–	3 989:–	4 169:–
				600	10 18 021-	3 663:–	4 029:–	5 023:–	5 308:–
				800	10 18 022-	4 207:–	4 628:–	5 726:–	6 083:–
				890	10 18 023-	4 581:–	5 037:–	6 615:–	6 921:–
<b>Skjuddörrskåp</b>									
				890	10 10 213-	5 280:–	5 807:–	7 191:–	7 593:–
				1200	10 10 219-	5 837:–	6 421:–	8 880:–	9 258:–
<b>Med 4 lådor</b>									
				310	10 18 032-	4 272:–	4 700:–	5 096:–	4 977:–
				600	10 18 034-	4 806:–	5 286:–	6 106:–	6 283:–
				800	10 18 036-	5 198:–	5 719:–	6 716:–	6 964:–
<b>Med 2 lådor</b>									
		max 30 kg/låda	600	10 18 054-	4 218:–	4 639:–	5 468:–	5 749:–	
			800	10 18 056-	4 657:–	5 122:–	6 047:–	6 354:–	
		max 60 kg/låda	600	10 18 064-	5 507:–	5 930:–	6 758:–	7 038:–	
			800	10 18 066-	5 945:–	6 411:–	7 336:–	7 644:–	

Vid fristående disk anpassas ryggen, glöm inte att meddela din Lundqvistare.

\*Startkostnad tillkommer för lackering i valfri NCS-kulör, för NCS S 0500-N – ingen startkostnad.

Startkostnad för lackering i valfri NCS













1 995:–/kulör

Rörlig kostnad för lackering av enskilda delar i valfri NCS-kulör

143:–/st

# A4+ Diskar hög disk - djup 580

Bänkskiva tillkommer vid köp av disk  
- se diskskivor sid. 11

				Laminat		Ekfanér -70			
				Vit laminat -10	Björk - 40	Bokfanér -50	Valfri NCS-		
				- direktlaminat	Ek -80	Björkfanér -60	kulör -09 *		
		Bredd	Art.nr.						
<b>Hög disk 2,5 × A4 höjd 1013, inkl. 115 sockel, djup 580</b>									
				310	10 10 006-	2 521:--	2 774:--	3 375:--	3 476:--
				600	10 10 028-	2 907:--	3 197:--	4 161:--	4 342:--
				800	10 10 050-	3 407:--	3 749:--	4 781:--	5 151:--
				890	10 10 072-	3 645:--	4 010:--	5 176:--	5 460:--
<b>Med dörrar</b>									
				310	10 10 007-	3 398:--	3 739:--	4 543:--	4 787:--
				600	10 10 029-	4 573:--	5 032:--	5 518:--	6 140:--
				800	10 10 051-	4 359:--	4 796:--	6 558:--	7 910:--
				890	10 10 073-	5 070:--	5 577:--	7 317:--	7 320:--
<b>Skjuddörrskåp</b>									
				890	10 10 214-	5 449:--	5 993:--	7 666:--	8 129:--
				1200	10 10 220-	6 157:--	6 774:--	9 161:--	9 357:--
<b>Med 5 lådor</b>									
				310	10 18 033-	4 591:--	4 904:--	5 543:--	5 685:--
				600	10 18 035-	5 106:--	5 617:--	6 721:--	6 979:--
				800	10 18 037-	5 871:--	6 458:--	7 655:--	8 021:--

Vid fristående disk anpassas ryggen, glöm inte att meddela din Lundqvistare.

## Tillbehör - se även sid 24-25

				Vit laminat -10		Ekfanér -70	
				- direktlaminat	Bokfanér -50	Valfri NCS-	kulör -09 *
		Bredd	Art.nr.				
Extra hög sockel, 157 mm	1081 000	- 112:--	Hyllplan 310 × 580	1020 020-	218:--	264:--	283:--
Ben / st , 120 mm	1086 005 94	- 137:--	Hyllplan 600 × 580	1020 024-	299:--	411:--	437:--
Ben / st , 150 mm	1086 006 94	- 137:--	Hyllplan 800 × 580	1020 028-	570:--	789:--	789:--
Benmed / st 157 mm	1086 016 94	- 617:--					
Lås	1090 032 99	- 3 6:--	Hyllplan 890 × 580	1020 032-	675:--	948:--	948:--

\*Startkostnad tillkommer för lackering i valfri NCS-kulör, för NCS S 0500-N – ingen startkostnad.

Startkostnad för lackering i valfri NCS 1 995:--/kulör

Rörlig kostnad för lackering av enskilda delar i valfri NCS-kulör 143:--/st

# A4+ Diskskivor

Arbetsytor behöver diskskivor/krönskivor. Vid köp av disk beställs krönskiva separat.

Ovansidan på låga hyllor och skåp blir också snyggare med krönskiva eftersom man då får en större odelad yta

Fanér är vackrast men har begränsad slitstyrka. Stort slitage kräver laminat. Då kan du välja på direktlaminat eller, ännu bättre, högtryckslaminat.



## Krönskiva

Pris löpmeter  
maxlängd 2470 mm



Andra färger ur Formica Collection -  
sortiment Colors  
Startkostnad / kulör 3 502:--

## Ytskikt

### Högtryckslaminat

Vit laminat - F1040  
Ljusgrå laminat - F7927  
Mörkgrå laminat - F7912  
Svart laminat - F2253  
Bok - K7604  
Björk - F7921  
Ek - F7603  
Bokfanér  
Björkfanér  
Ekfanér

### Direktlaminat

Standardvit

## 405 djup

## 605 djup

## 755 djup

1 147:--	1 467:--	1 667:--
1 179:--	1 513:--	1 725:--
1 179:--	1 513:--	1 725:--
1 159:--	1 513:--	1 687:--
1 366:--	1 557:--	1 939:--
1 367:--	1 557:--	1 939:--
1 367:--	1 557:--	1 939:--
1 062:--	1 568:--	1 628:--
1 062:--	1 568:--	1 628:--
1 110:--	1 568:--	1 719:--
575:--	732:--	834:--

## Håltagning

Håltagning med lackerad hålkant  
valfri NCS-kulör, anpassas efter kulör på ytskikt

## Diameter

120  
250  
350  
250 x 250  
350 x 350

641:--  
710:--  
710:--  
765:--  
765:--

# A4+ Källsortering

Bänkskiva tillkommer vid köp av Modulerna

Djup Höjd Bredd Art.nr.

## Källsortering Moduler

Hål 220 x 320

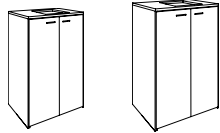

600	1155	600	10 19 008-
750	1155	650	10 19 000-

Passande kärl för modulerna  
140 l/modul 190 l/modul  
240 l/modul

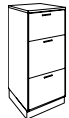

Passande kärl för modulerna  
1 st 21 l/låda  
1 st 19 l + 10 l/låda  
3 st 10 l/låda

3 lådor - 600	1155	340	10 19 010-
3 lådor - 750	1155	340	10 19 012-

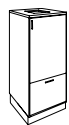

1 st 60 l/överfack  
1 st 21 l/låda  
1 st 19 l + 10 l/låda  
3 st 10 l/låda

1 dörr 1 låda - 600	1155	340	10 19 011-
1 dörr 1 låda - 750	1155	340	10 19 013-

	Laminat Bok -20		Ekfanér -70
Vit laminat -10	Björk - 40	Bokfanér -50	Valfri NCS-
- direktlaminat	Ek -80	Björkfanér -60	kulör -09 *

4 279:--	4 707:--	7 548:--	7 713:--
4 570:--	5 027:--	7 676:--	7 852:--

5 606:--	5 942:--	6 688:--	7 416:--
5 825:--	6 160:--	6 906:--	7 634:--

5 278:--	5 615:--	6 360:--	7 086:--
5 496:--	5 833:--	6 579:--	7 306:--

## Tillbehör- se även sid 24-25

Höjd Bredd Djup Lock

### Sorteringkärl



1065	480	543	140 liter
1070	545	690	190 liter
1070	580	731	240 liter

W0013-	1 283:--	W0113-	202:--
W0012-	1 613:--	W0112-	202:--
W0011-	1 931:--	W0111-	202:--

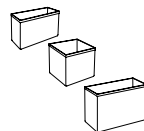

Höjd	Bredd	Djup	
283	255	165	10 liter
283	230	330	19 liter
275	375	265	21 liter

W0083-	147:--
W0084-	201:--
W0017-	207:--

615	555	285	60 liter
-----	-----	-----	----------

W0015-	687:--
--------	--------

### Sorteringskärl med

två flyttbara skiljeväggar

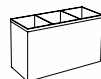





















285	565	365	42 liter
-----	-----	-----	----------

W0016-	372:--
--------	--------



# A4+ Vägghylla djup 380

		Laminat							
		Bok -20		Ekfanér -70					
		Vit laminat -10	Björk - 40	Bokfanér -50	Valfri NCS-				
		- direktlaminat	Ek -80	Björkfanér -60	kulör -09 *				
	Bredd	Art.nr.							
<b>Vägghylla 1×A4</b>									
<b>höjd 371, djup 380</b>									
				310	10 11 002-	1 304:--	1 432:--	1 504:--	1 608:--
310	600	800	890	600	10 11 011-	1 549:--	1 705:--	1 878:--	2 030:--
				800	10 11 020-	1 636:--	1 799:--	2 089:--	2 261:--
				890	10 11 029-	1 744:--	1 919:--	2 235:--	2 439:--
<b>Med dörrar</b>									
				310	10 11 102-	1 711:--	1 883:--	2 038:--	2 130:--
310	600	800	890	600	10 11 111-	2 240:--	2 466:--	2 802:--	2 910:--
				800	10 11 120-	2 315:--	2 660:--	3 020:--	3 152:--
				890	10 11 129-	2 750:--	3 026:--	3 355:--	3 420:--
<b>Skjutdörrskåp</b>									
				890	10 11 152-	3 520:--	3 870:--	4 271:--	4 456:--
890	1200			1200	10 11 153-	3 729:--	4 102:--	4 979:--	5 101:--
<b>Väggmonteringslist/löpmeter</b>									
					10 83 004-	228:--	251:--	308:--	296:--
<b>Vägghylla 2×A4</b>									
<b>höjd 723, djup 380</b>									
				310	10 11 005-	1 599:--	1 758:--	2 102:--	2 289:--
310	600	800	890	600	10 11 014-	1 947:--	2 142:--	2 697:--	2 918:--
				800	10 11 023-	2 301:--	2 532:--	3 102:--	3 330:--
				890	10 11 032-	2 560:--	2 816:--	3 479:--	3 698:--
<b>Med dörrar</b>									
				310	10 11 105-	2 074:--	2 282:--	2 836:--	3 021:--
310	600	800	890	600	10 11 114-	2 805:--	3 086:--	3 863:--	4 089:--
				800	10 11 123-	3 159:--	3 474:--	4 327:--	4 605:--
				890	10 11 132-	3 440:--	3 785:--	5 060:--	5 429:--
<b>Skjutdörrskåp</b>									
				890	10 11 156-	4 447:--	4 890:--	5 817:--	6 180:--
890	1200			1200	10 11 157-	4 376:--	4 814:--	6 662:--	7 107:--

\*Startkostnad tillkommer för lackering i valfri NCS-kulör, för NCS S 0500-N – ingen startkostnad.











Startkostnad för lackering i valfri NCS

1 995:--/kulör

Rörlig kostnad för lackering av enskilda delar i valfri NCS-kulör





















143:--/st

# A4+ Vägghylla djup 380

	Bredd	Art.nr.	Laminat		Ekfanér -70		
			Bok -20	Ekfanér -50	Valfri NCS-	kulör -09 *	
			Vit laminat -10 - direktlaminat	Björk - 40 Ek -80	Bokfanér -60 Björkfanér -60		
<b>Vägghylla 3×A4 höjd 1075, djup 380</b>							
	310	10 11 008-	2 083:--	2 292:--	2 784:--	3 017:--	
	600	10 11 017-	2 566:--	2 822:--	3 532:--	3 848:--	
	800	10 11 026-	3 212:--	3 533:--	4 123:--	4 510:--	
	890	10 11 035-	3 637:--	4 001:--	4 656:--	5 107:--	
<b>Med dörrar</b>							
	310	10 11 108-	2 611:--	2 872:--	3 496:--	3 743:--	
	600	10 11 117-	3 652:--	4 018:--	4 782:--	5 105:--	
	800	10 11 126-	4 228:--	4 651:--	5 963:--	6 421:--	
	890	10 11 135-	4 691:--	5 159:--	6 439:--	6 950:--	
<b>Skjuddörrskåp</b>							
	890	10 11 160-	5 222:--	5 744:--	7 223:--	7 755:--	
	1200	10 11 161-	5 290:--	5 820:--	8 041:--	8 655:--	



# A4+ Golvstående hylla djup 380

						Laminat		Ekfanér -70	
						Vit laminat -10	Björk - 40	Bokfanér -50	Valfri NCS-
						- direktlaminat	Ek -80	Björkfanér -60	kulör -09 *
		Bredd	Art.nr.						
<b>Hylla 2 × A4</b>									
<b>höjd 838, djup 380</b>									
				310	10 10 004-	1 999:–	2 198:–	2 565:–	2 653:–
				600	10 10 026-	2 330:–	2 562:–	3 138:–	3 272:–
				800	10 10 048-	2 668:–	2 934:–	3 532:–	3 702:–
				890	10 10 070-	2 924:–	3 887:–	3 900:–	4 113:–
<b>Med dörrar</b>									
				310	10 10 104-	2 365:–	2 600:–	3 128:–	3 222:–
				600	10 10 126-	3 090:–	3 399:–	4 196:–	4 315:–
				800	10 10 148-	3 429:–	3 772:–	4 650:–	4 814:–
				890	10 10 170-	3 708:–	4 079:–	5 383:–	5 625:–
<b>Skjurdörrskåp</b>									
				890	10 10 201-	4 689:–	5 156:–	6 302:–	6 612:–
				1200	10 10 207-	5 187:–	5 706:–	7 777:–	8 067:–
<b>Hylla 3 × A4</b>									
<b>höjd 1190, djup 380</b>									
				310	10 10 009-	2 483:–	2 732:–	3 235:–	3 379:–
				600	10 10 031-	2 949:–	3 245:–	3 973:–	4 181:–
				800	10 10 053-	3 579:–	3 938:–	4 554:–	4 822:–
				890	10 10 075-	4 001:–	4 400:–	5 093:–	5 411:–
<b>Med dörrar</b>									
				310	10 10 109-	2 914:–	3 206:–	3 839:–	4 001:–
				600	10 10 131-	3 939:–	4 334:–	5 118:–	5 333:–
				800	10 10 153-	4 497:–	4 948:–	6 285:–	6 631:–
				890	10 10 175-	4 956:–	5 452:–	6 762:–	7 148:–
<b>Skjurdörrskåp</b>									
				890	10 10 203-	5 663:–	6 230:–	7 712:–	8 184:–
				1200	10 10 209-	6 298:–	6 928:–	9 181:–	9 817:–

\*Startkostnad tillkommer för lackering i valfri NCS-kulör, för NCS S 0500-N – ingen startkostnad.

Startkostnad för lackering i valfri NCS

1 995:–/kulör











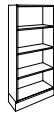

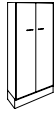

Rörlig kostnad för lackering av enskilda delar i valfri NCS-kulör

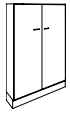
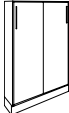
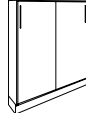
143:–/st



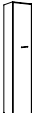

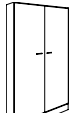
# A4+ Golvstående hylla djup 380

				Laminat		Ekfanér -70			
				Vit laminat -10	Björk -40	Bokfanér -50	Valfri NCS-		
				- direktlaminat	Ek -80	Björkfanér -60	kulör -09 *		
		Bredd	Art.nr.						
<b>Hylla 4 × A4</b>									
<b>höjd 1542, djup 380</b>									
				310	10 10 013-	3 061:–	3 366:–	3 818:–	4 036:–
				600	10 10 035-	3 671:–	4 038:–	4 770:–	5 074:–
				800	10 10 057-	4 533:–	4 987:–	5 475:–	5 857:–
				890	10 10 079-	5 207:–	5 728:–	6 049:–	6 622:–
<b>Med dörrar</b>									
				310	10 10 113-	3 648:–	4 013:–	4 731:–	4 992:–
				600	10 10 135-	5 146:–	5 661:–	6 393:–	6 753:–
				800	10 10 157-	5 723:–	6 295:–	7 352:–	7 818:–
				890	10 10 179-	6 453:–	7 100:–	8 233:–	8 787:–
<b>Skjutdörrskåp</b>									
				890	10 10 204-	6 954:–	7 648:–	9 169:–	9 821:–
				1200	10 10 210-	7 731:–	8 504:–	11 106:–	11 977:–
<b>Hylla 5 × A4</b>									
<b>höjd 1894, djup 380</b>									
				310	10 10 017-	3 392:–	3 730:–	4 526:–	4 804:–
				600	10 10 039-	4 069:–	4 476:–	5 590:–	5 967:–
				800	10 10 061-	5 246:–	5 770:–	6 554:–	7 035:–
				890	10 10 083-	6 067:–	6 673:–	7 419:–	7 991:–
<b>Med dörrar</b>									
				310	10 10 117-	4 010:–	4 411:–	5 456:–	5 792:–
				600	10 10 139-	4 242:–	5 792:–	7 347:–	7 805:–
				800	10 10 161-	6 565:–	7 221:–	8 010:–	8 150:–
				890	10 10 183-	7 463:–	8 209:–	9 761:–	11 740:–
<b>Skjutdörrskåp</b>									
				890	10 10 205-	7 750:–	8 524:–	10 441:–	11 243:–
				1200	10 10 211-	8 846:–	9 730:–	12 513:–	13 541:–

\*Startkostnad tillkommer för lackering i valfri NCS-kulör, för NCS S 0500-N – ingen startkostnad.





Startkostnad för lackering i valfri NCS

1 995:–/kulör

Rörlig kostnad för lackering av enskilda delar i valfri NCS-kulör

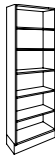
143:–/st

# A4+ Golvstående hylla djup 380

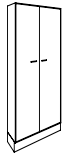
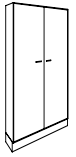
				Laminat					
				Vit laminat -10	Björk - 40	Bokfanér -50	Ekfanér -70		
				- direktlaminat	Ek -80	Björkfanér -60	Valfri NCS-kulör -09 *		
		Bredd	Art.nr.						
<b>Hylla 6×A4</b>									
<b>höjd 2246, djup 380</b>									
				310	10 10 019-	3 832:--	4 203:--	5 344:--	6 036:--
				600	10 10 041-	4 575:--	5 021:--	6 520:--	6 967:--
				800	10 10 062-	5 455:--	6 663:--	7 743:--	8 323:--
				890	10 10 085-	7 036:--	7 728:--	8 897:--	9 470:--
310	600	800	890						
<b>Med dörrar</b>									
				310	10 10 119-	4 482:--	4 918:--	6 289:--	6 699:--
				600	10 10 141-	5 505:--	6 044:--	8 409:--	8 973:--
				800	10 10 162-	7 515:--	8 259:--	8 768:--	9 336:--
				890	10 10 185-	8 583:--	9 430:--	11 399:--	12 084:--
310	600	800	890						

## Tillbehör - se även sid 24-25









				Ekfanér -70				
				Vit laminat -10	Bokfanér -50	Valfri NCS-		
				- direktlaminat	Björkfanér -60	kulör -09 *		
		Bredd	Art.nr.					
Extra hög sockel,	157 mm	1020 000	- 112:--	Hyllplan 310 × 380	1020 019-	158:--	215:--	231:--
Ben / st,	120 mm	1086 005 94	- 137:--	Hyllplan 600 × 380	1020 023-	249:--	274:--	323:--
Ben / st,	150 mm	1086 006 94	- 137:--	Hyllplan 800 × 380	1020 027-	433:--	489:--	489:--
Benmed / st	157 mm	1086 015 94	- 582:--					
Lås		1090 032 99	- 306:--	Hyllplan 890 × 380	1021 007-	584:--	629:--	629:--

\*Startkostnad tillkommer för lackering i valfri NCS-kulör, för NCS S 0500-N – ingen startkostnad.

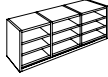
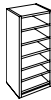

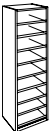
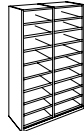
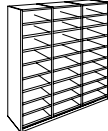
Startkostnad för lackering i valfri NCS 1 995:--/kulör

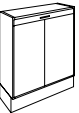
Rörlig kostnad för lackering av enskilda delar i valfri NCS-kulör 143:--/st

# A4+ Post/sorteringsmoduler

		Laminat							
		Bok -20		Ekfanér -70					
		Vit laminat -10	Björk - 40	Bokfanér -50	Valfri NCS-				
		- direktlaminat	Ek -80	Björkfanér -60	kulör -09 *				
		Bredd	Art.nr.						
<b>Sorteringsmoduler 1× A4</b> höjd 371, djup 380									
			310 = inkl. 3 hyllor (max 10 hyllor) 600 = inkl. 6 hyllor (max 20 hyllor) 890 = inkl. 9 hyllor (max 30 hyllor)	310	10 14 012-	1 199:--	1 318:--	1 564:--	1 747:--
310	600	890		600	10 14 015-	1 906:--	2 098:--	2 617:--	2 985:--
				890	10 14 018-	2 396:--	2 634:--	3 495:--	4 023:--
<b>Sorteringsmoduler 2× A4</b> höjd 723 , djup 380									
			310 = inkl. 7 hyllor (max 21 hyllor) 600 = inkl. 14 hyllor (max 42 hyllor) 890 = inkl. 21 hyllor (max 63 hyllor)	310	10 14 013-	1 676:--	1 844:--	2 344:--	2 680:--
310	600	890		600	10 14 016-	2 792:--	3 070:--	4 024:--	4 678:--
				890	10 14 019-	3 659:--	4 025:--	5 544:--	6 500:--
<b>Sorteringsmoduler 3× A4</b> höjd 1075, djup 380									
			310 = inkl. 11 hyllor (max 32 hyllor) 600 = inkl. 22 hyllor (max 64 hyllor) 890 = inkl. 33 hyllor (max 96 hyllor)	310	10 14 023-	2 355:--	2 588:--	3 148:--	3 615:--
310	600	890		600	10 14 024-	4 698:--	4 270:--	5 372:--	6 289:--
				890	10 14 025-	5 140:--	5 653:--	7 436:--	8 778:--
<b>Underskåp till sorteringsmodul 2 x A4</b> höjd 838, djup 380 med utdragshylla									
				600	10 19 004-	2 831:--	3 114:--	3 845:--	4 042:--
600	890			890	10 19 005-	3 942:--	4 336:--	5 252:--	5 567:--
med utdragshylla och dörrar									
				600	10 19 002-	3 454:--	3 799:--	4 779:--	5 068:--
600	890			890	10 19 003-	4 169:--	4 588:--	5 814:--	6 207:--
<b>Tillbehör - se även sid 24-25</b>				Art.nr.	Pris				
Sorteringshylla, inkl bärlist				1090 09 899	116:--				
Standard, mörkgrå plåthylla. Vitlack mot tillägg.									
Namnetikettlist				1016 01 509	15:--				
L100 H16									

# A4+ Post/sorteringsmoduler

	Bredd	Art.nr.	Laminat		Ekfanér -70	
			Vit laminat -10 - direktlaminat	Björk - 40 Ek -80	Bokfanér -50 Björkfanér -60	Valfri NCS- kulör -09 *
<b>Hylla - bredd 310</b> djup 380, höjd 1542 Med 7 sorteringshyllor och underskåp med utdragshylla	310	10 19 021-	4 092:--	4 502:--	5 220:--	6 098:--
						
<b>Hylla - bredd 600</b> djup 380, höjd 1542 Med 14 sorteringshyllor och underskåp med utdragshylla	600	10 19 022-	6 031:--	6 634:--	7 900:--	9 756:--
						
<b>Hylla - bredd 890</b> djup 380, höjd 1542 Med 21 sorteringshyllor och underskåp med utdragshylla	890	10 19 023-	7 720:--	8 492:--	10 193:--	12 717:--
						

## Postsorteringsfack - bredd 310, 600, 890

djup 380, höjd 1894

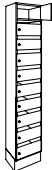
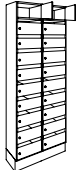
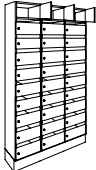

Med 10 fack		310	10 16 006-	6 886:--	8 412:--	8 492:--	9 087:--
Med 20 fack		600	10 16 014-	12 392:--	13 631:--	15 424:--	16 781:--
Med 30 fack		890	10 16 015-	17 899:--	19 689:--	22 439:--	24 432:--
Lås ingår							
	310	600	890				



\*Startkostnad tillkommer för lackering i valfri NCS-kulör, för NCS S 0500-N – ingen startkostnad.

Startkostnad för lackering i valfri NCS	1 995:--/kulör
Rörlig kostnad för lackering av enskilda delar i valfri NCS-kulör	143:--/st

# A4+ Tidskriftshylla



	Bredd	Art.nr.	Laminat		Ekfanér -70	
			Vit laminat -10 - direktlaminat	Björk - 40 Ek -80	Bokfanér -50 Björkfanér -60	Valfri NCS- kulör -09 *
Tidskriftshyllor höjd 1894, djup 380	310	10 10 018-	4 229:--	4 651:--	5 863:--	6 290:--
	600	10 10 040-	7 079:--	7 788:--	11 128:--	11 128:--
	890	10 10 084-	9 932:--	10 925:--	14 789:--	15 965:--
						
5x A4, 310	10x A4, 600	15x A4, 890				



Tidskriftshyllan fås i höjder från 1 x A4 upp till 5 x A4 och kombineras i valfri bredd. Den här lösningen är 5 x A4 hög. Enstaka partier i ekfaner kontrasterar mot de vita ytorna.



# A4+ Garderob/förvaring





	Bredd	Art.nr.
<b>Garderob - höjd 1894, djup 580</b>		
Lås ingår		
	310	10 16 004-
	600	10 16 012-
	890	10 16 013-

## Tillbehör - se även sid 24-25

Gummimatta	10 90 141 99	142:-
Spegel	10 90 142 99	255:-

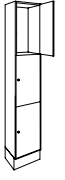
## Privatfack höjd 1894, djup 380

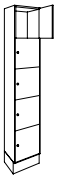
Lås ingår

	Bredd	Art.nr.	310	600	890
<b>3 fack</b>					
	310	10 16 007-			
	600	10 16 008-			
	890	10 16 009-			
<b>6 fack</b>					
	310	10 16 005-			
	600	10 16 010-			
	890	10 16 011-			

## Tillbehör - se även sid 24-25

	Art.nr.	Pris
Lås	10 90 032 99-	306:-
Gummimatta	10 90 141 99-	150:-
Hyllplan	10 20 019-	127:-
Tillägg huvudnyckel	10 90 112 99-	142:-

\*Startkostnad tillkommer för lackering i valfri NCS-kulör, för NCS S 0500-N – ingen startkostnad.

Startkostnad för lackering i valfri NCS	1 995:-/kulör
Rörlig kostnad för lackering av enskilda delar i valfri NCS-kulör	143:-/st

	Bok -20	Bokfanér -50	Ekfanér -70
Vit laminat -10	Björk - 40	Björkfanér -60	Valfri NCS-
- direktlaminat	Ek -80		kulör -09 *

4 470:-	4 917:-	6 370:-	6 561:-
7 225:-	7 949:-	9 338:-	10 880:-
8 981:-	9 879:-	14 578:-	15 270:-



4 011:-	4 413:-	5 293:-	6 042:-
7 604:-	8 366:-	10 440:-	10 666:-
10 717:-	11 789:-	14 962:-	15 257:-

5 471:-	6 018:-	8 025:-	8 589:-
9 553:-	10 508:-	12 756:-	13 065:-
13 643:-	15 005:-	18 773:-	18 773:-

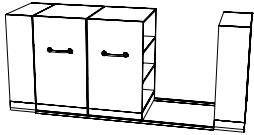
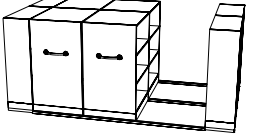
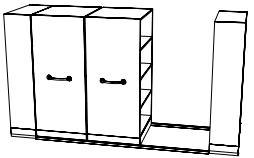
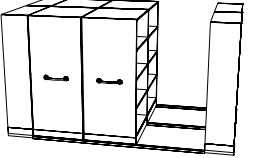
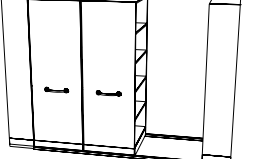

# A4+ Kompaktförvaring

	Längd	Bredd	Art.nr.	Laminat			
				Vit laminat -10 - direktlaminat	björk -40 ek -80	Bokfanér -50 Björkfanér -60	Ekfanér -70 Valfri NCS- kulör -09 *
<b>Hylla 3×A4 höjd 1190</b>							
							
<b>Hylla 3×A4 höjd 1190</b>							
							
<b>Hylla 4×A4 höjd 1584</b>							
							
<b>Hylla 4×A4 höjd 1584</b>							
							
<b>Hylla 5×A4 höjd 1894</b>							
							





Kompaktförvaring i andra mått offereras på förfrågan.



Arkivmodulerna, som även finns i högre varianter för klassisk arkivering, delas av med en rygg på mitten och har hyllor på båda långsidorna. De enheter som placeras längst ut på kanterna har en hel baksida för att ge ett samlat intryck. Arkiven fås i såväl lackat som fanerat utförande.

A4+ finns även tillgängligt som kompaktförvaring på skena. Ett annorlunda sätt att kombinera förvaring och display i till exempel ett showroom.

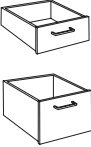
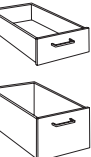
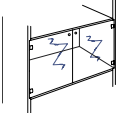
# Tillbehör

				Laminat				
				Vit laminat -10	bok -20	Bokfanér -50	Ekfanér -70	
				- direktlaminat	björk -40	Björkfanér -60	Valfri NCS-kulör -09 *	
Art.nr.								
<b>Tidskrifthyllplan</b>		bredd						
		310	10 25 001-	167:--	182:--	254:--	273:--	
		600	10 25 002-	227:--	249:--	401:--	427:--	
		800	10 25 003-	250:--	276:--	449:--	473:--	
		890	10 25 004-	274:--	301:--	525:--	561:--	
<b>Utdragshylla</b>		bredd djup						
		600	380	10 71 006-	425:--	468:--	632:--	668:--
		800	380	10 71 007-	436:--	480:--	665:--	708:--
		890	380	10 71 008-	443:--	488:--	719:--	765:--
		600	580	10 71 009-	445:--	490:--	779:--	827:--
		800	580	10 71 010-	467:--	510:--	881:--	943:--
		890	580	10 71 011-	484:--	534:--	941:--	1 000:--
<b>Vägglist</b>			10 83 004-	228:--	251:--	308:--	296:--	
<b>Lådor 380 djup</b>		djup 380						
		1/2 x A4	310	10 70 002-	427:--	470:--	490:--	557:--
		1 x A4	310	10 70 005-	591:--	650:--	671:--	737:--
		1/2 x A4	600	10 70 008-	497:--	560:--	582:--	648:--
		1 x A4	600	10 70 011-	702:--	774:--	796:--	861:--
		1/2 x A4	800	10 70 030-	579:--	637:--	659:--	724:--
		1 x A4	800	10 70 028-	773:--	850:--	872:--	938:--
<b>Lådor 580 djup</b>		djup 580						
		1/2 x A4	310	10 70 003-	473:--	520:--	542:--	608:--
		1 x A4	310	10 70 006-	646:--	710:--	731:--	798:--
		1/2 x A4	600	10 70 009-	537:--	590:--	612:--	678:--
		1 x A4	600	10 70 012-	677:--	744:--	766:--	832:--
		1/2 x A4	800	10 70 032-	607:--	666:--	688:--	754:--
		1 x A4	800	10 70 029-	746:--	820:--	843:--	908:--
<b>Dörrsats glas</b>		höjd	bredd					
		371	310	10 51 009 79	970:--			
		371	600	10 51 010 79	1 938:--			
		371	800	10 51 011 79	1 945:--			
		371	890	10 51 012 79	1 976:--			
		723	310	10 51 013 79	1 024:--			
		723	600	10 51 014 79	2 010:--			
		723	800	10 51 015 79	2 048:--			
		723	890	10 51 016 79	2 083:--			
		1075	310	10 51 017 79	1 041:--			
1075	600	10 51 018 79	2 083:--					
1075	800	10 51 019 79	2 138:--					
1075	890	10 51 020 79	2 189:--					
<b>Belysning</b>			10 90 150 99	1 051:--				
inkl. transformator								



# Tillbehör

## Knoppar/handtag

Se bilder i A4 broschyren, sid 31

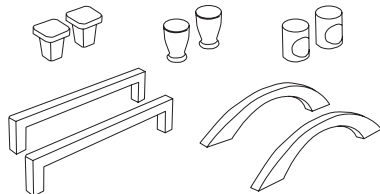

Push open  
Knopp 53 blank  
Knopp 22 matt  
Knopp 32 matt  
Knopp 33 blank  
Handtag 72 matt  
Handtag 73 blank  
Handtag 82 matt  
Handtag 83 blank

Art.nr.	Pris
10 90 023 99	69:–
10 90 011 99	74:–
10 90 012 99	61:–
10 90 014 99	69:–
10 90 015 99	69:–
10 90 016 99	69:–
10 90 017 99	69:–
10 90 018 99	61:–
10 90 019 99	61:–

## Lås

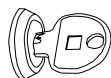

inkl 2 st nycklar  
tillägg lika låsning  
huvudnyckel

10 90 032 99-	306:–
10 90 033 99	43:–
10 90 112 99	142:–

## Ben / st

(Ställbara fötter)



höjd  
120  
150

1086 007 94	137:–
1086 008 94	137:–

## Benmed / st

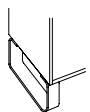

höjd      djup  
157      380  
157      580

1086 015 94	582:–
1086 016 94	617:–

## Hjul / st

bromsbara hjul



1090 083 99	81:–
-------------	------

## Sorteringskärl

240 liter  
190 liter  
140 liter  
Lock till 240 liter  
Lock till 190 liter  
Lock till 140 liter  
Säckhållare 125 liter

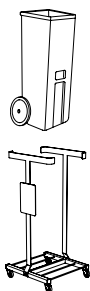

höjd    bredd    djup  
1070   580   731  
1070   545   690  
1065   480   543  
915   412   430

W0011-	1 931:–
W0012-	1 613:–
W0013-	1 283:–
W0111-	202:–
W0112-	202:–
W0113-	202:–
W0089-	1 846:–

90 liter  
60 liter  
42 liter med två  
flyttbara skiljeväggar

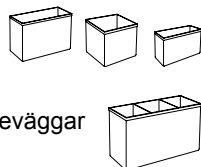

höjd    bredd    djup  
630   510   485  
615   555   285  
285   565   365  
275   375   265  
283   230   330  
283   255   165

W0014	1 162:–
W0015	690:–
W0016	371:–
W0017	207:–
W0084	201:–
W0083	147:–

\*Startkostnad tillkommer för lackering i valfri NCS-kulör, för NCS S 0500-N – ingen startkostnad.

Startkostnad för lackering i valfri NCS

1 995:–/kulör

Rörlig kostnad för lackering av enskilda delar i valfri NCS-kulör

143:–/st





## Lundia Arkiv

### Lundia Trä tätpackning

Ibland räcker inte utrymmet till. Då ska man välja tätpackning/kompaktarkiv. Då går det in nästan dubbelt så mycket på samma yta. Lundqvist Inredningar har en mycket gedigen erfarenhet av kompaktarkiv. Vi har ett oerhört bra ritprogram som medger att vi mycket snabbt kan rita förslag och sända dem med vändande mail/post.

Tala med din närmaste Lundqvistare så hjälper vi dig. Det kostar inget men du sparar massor av tid och får samtidigt ett genomtänkt förslag.

# Lundia trähyllor

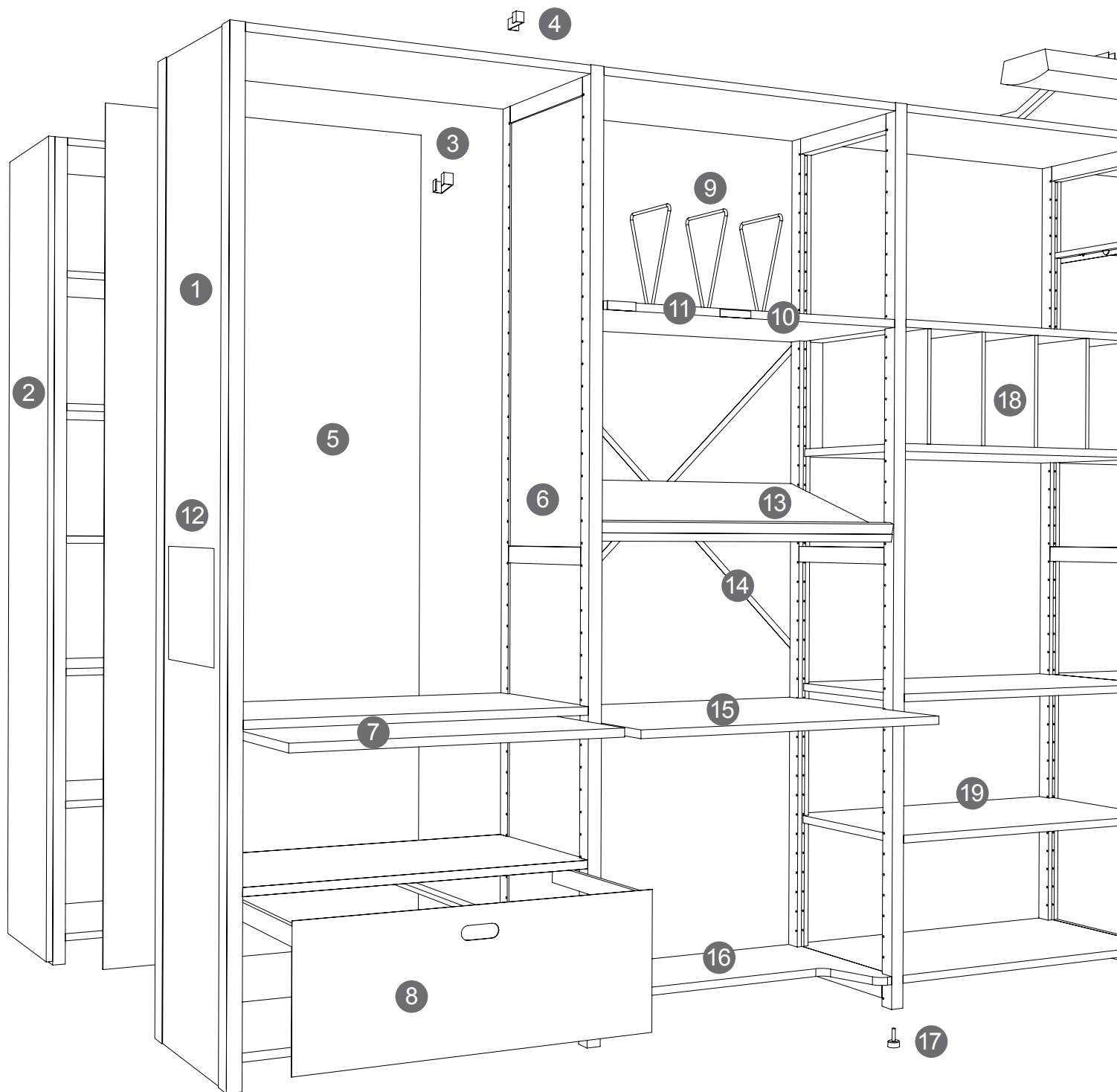

1. Fyllt yttergavel
2. Front, fanerad, lackerad eller textil kläd
3. Gavelklämma
4. Väggfäste
5. Rygg, vitlackerad träfiberskiva
6. Fyllt mellangavel
7. Utdragshylla längd 740, 940, 1140 mm  
djup 250/270, 300, 400 mm
8. Hängmappsram med front,  
längd 800, 1000 mm - djup 300, 400 mm
9. Stöbyglar höjd 210 mm och 275 mm, vitlackerade
10. Etikettlist, plast 80 x 17 mm
11. Etiketthållare, plåt 70x20
12. Infoskylt, A5, A4
13. Tidskriftshylla furu, längd 800, 1000 och 1200 mm, djup 350 mm  
längd 800 och 1000 mm, djup 450 mm
14. Krysstag
15. Skrivskiva furu, inklusive tippspärr. Längd 800 och 100 mm  
Djup 400/300 och 600/400 mm
16. Insvängd hylla furu, längd 800 och 1000 mm, djup 250/400 mm
17. Ställbar fot.

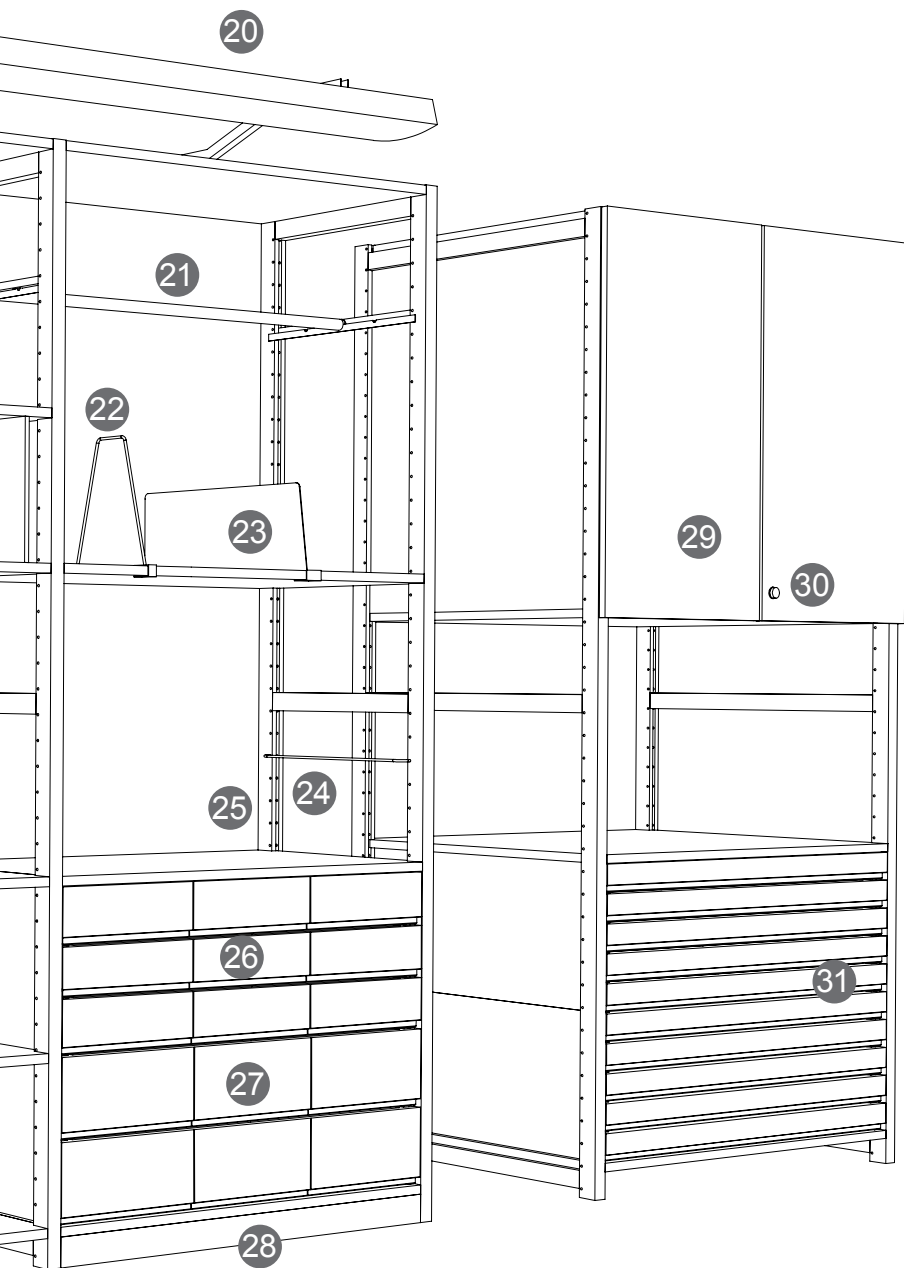

## Lundia Trä

Lundia Trä är en klassiker sedan mer än 60 år. Den intelligenta konstruktionen har kopierats många gången men originalet är fortfarande starkast. Allt tillverkas som vanligt i Gnesta och vi har stor leveransberedskap med ett omfattande lager.

18. Mellanvägg, höjd 130, 180, 230, 280, 330 och 430 mm.  
djup 300, 400, 500 och 600 mm

19. Hyllplan

20. Belysning

21. Klädstång

22. Pärmstöd, vitlackerat

23. Hyllavskiljare 250, 300, 400 mm, höjd 180 mm

24. Pärmstyrare, djup 300 och 400 mm

25. Öppen gavel

26. 9-lådsfack, höjd 400 mm

27. 6-lådsfack, höjd 400 mm

28. Sockel furu, längd 800, 1000 och 1200 mm  
höjd 65 och 165 mm

29. Dörrar

30. Lås till dörr

31. Ritningshurts A1, längd 1000 mm

djup 750 mm, höjd 330 mm

# Lundia trähyllor

Bilden visar standardmått på Lundia trä i furu klarlack. Priser presenteras till de mest förekommande måtten. För ytterligare prisinformation kontakta ert närmaste Lundqvistkontor.

Höjder	Längder				Djup							
2980												
2880												
2580												
2480												
2380												
2280												
2180												
2080												
1980												
1880												
1830												
1730												
1480												
1380												
880												
	532	832	1032	1232	240	270	300	400	500	600	750	



## 25. Öppen gavel

Höjd x Djup	Art.nr	Pris
1880 x 270* *	30 20 037 30	357:–
1880 x 300	30 20 038 30	357:–
1880 x 400	30 20 039 30	377:–
1880 x 500	30 20 040 30	396:–
1880 x 600	30 20 041 30	415:–
1880 x 750	30 20 042 30	449:–
1980 x 270* *	30 20 044 30	365:–
1980 x 300	30 20 045 30	365:–
1980 x 400	30 20 046 30	389:–
1980 x 500	30 20 047 30	408:–
1980 x 600	30 20 048 30	427:–
1980 x 750	30 20 049 30	459:–
2080 x 270* *	30 20 051 30	383:–
2080 x 300	30 20 052 30	383:–
2080 x 400	30 20 053 30	402:–
2080 x 500	30 20 054 30	421:–
2080 x 600	30 20 055 30	439:–
2080 x 750	30 20 056 30	470:–
2180 x 270* *	30 20 058 30	396:–
2180 x 300	30 20 059 30	396:–
2180 x 400	30 20 060 30	415:–
2180 x 500	30 20 061 30	433:–
2180 x 600	30 20 062 30	451:–
2180 x 750	30 20 063 30	482:–
2480 x 270* *	30 20 076 30	462:–
2480 x 300	30 20 077 30	466:–
2480 x 400	30 20 078 30	482:–
2480 x 500	30 20 079 30	502:–
2480 x 600	30 20 080 30	519:–
2480 x 750	30 20 081 30	552:–
2580 x 270* *	30 20 082 30	476:–
2580 x 300	30 20 083 30	476:–
2580 x 400	30 20 084 30	497:–
2580 x 500	30 20 085 30	515:–

2580 x 400	30 20 084 30	497:–
2580 x 500	30 20 085 30	515:–
2580 x 600	30 20 086 30	534:–
2580 x 750	30 20 087 30	564:–
2880 x 270	30 20 088 30	424:–
2880 x 300	30 20 089 30	542:–
2880 x 400	30 20 090 30	562:–
2880 x 500	30 20 091 30	600:–
2880 x 600	30 20 092 30	607:–
2880 x 750	30 20 093 30	515:–
2980 x 270	30 20 094 30	424:–
2980 x 300	30 20 095 30	552:–
2980 x 400	30 20 096 30	577:–
2980 x 500	30 20 097 30	600:–
2980 x 600	30 20 098 30	627:–
2980 x 750	30 20 099 30	515:–

VIKTIGT ! Krysstag monteras på var tredje sektion. \*\* Gäller för hyllplansdjup 250

# Lundia trähyllor

## 6. Fylld mellangavel

Höjd x Djup	Art.nr	Pris
1880 x 270* *	30 20 136 30	577:–
1880 x 300	30 20 137 30	588:–
1880 x 400	30 20 138 30	652:–
1880 x 500	30 20 139 30	712:–
1880 x 600	30 20 140 30	777:–
1880 x 750	30 20 141 30	874:–
1980 x 270* *	30 20 143 30	596:–
1980 x 300	30 20 144 30	610:–
1980 x 400	30 20 145 30	674:–
1980 x 500	30 20 146 30	740:–
1980 x 600	30 20 147 30	802:–
1980 x 750	30 20 148 30	904:–
2080 x 270* *	30 20 150 30	615:–
2080 x 300	30 20 151 30	629:–
2080 x 400	30 20 152 30	697:–
2080 x 500	30 20 153 30	762:–
2080 x 600	30 20 154 30	830:–
2080 x 750	30 20 155 30	936:–
2180 x 270* *	30 20 157 30	636:–
2180 x 300	30 20 158 30	652:–
2180 x 400	30 20 159 30	721:–
2180 x 500	30 20 160 30	790:–
2180 x 600	30 20 161 30	860:–
2180 x 750	30 20 162 30	967:–
2480 x 270* *	30 20 175 30	730:–
2480 x 300	30 20 176 30	746:–
2480 x 400	30 20 177 30	824:–
2480 x 500	30 20 178 30	899:–
2480 x 600	30 20 179 30	975:–
2480 x 750	30 20 180 30	1 205:–
2580 x 270* *	30 20 181 30	751:–
2580 x 300	30 20 182 30	768:–
2580 x 400	30 20 183 30	848:–
2580 x 500	30 20 184 30	924:–
2580 x 600	30 20 185 30	1 001:–
2580 x 750	30 20 186 30	1 126:–

## 1. Fylld yttergavel

Höjd x Djup	Art.nr	Pris
1880 x 270* *	30 20 223 30	516:–
1880 x 300	30 20 224 30	528:–
1880 x 400	30 20 225 30	589:–
1880 x 500	30 20 226 30	652:–
1880 x 600	30 20 227 30	712:–
1880 x 750	30 20 228 30	809:–
1980 x 270* *	30 20 230 30	537:–
1980 x 300	30 20 231 30	549:–
1980 x 400	30 20 232 30	613:–
1980 x 500	30 20 233 30	675:–
1980 x 600	30 20 234 30	740:–
1980 x 750	30 20 235 30	837:–
2080 x 270* *	30 20 237 30	554:–
2080 x 300	30 20 238 30	568:–
2080 x 400	30 20 239 30	632:–
2080 x 500	30 20 240 30	699:–
2080 x 600	30 20 241 30	765:–
2080 x 750	30 20 242 30	865:–
2180 x 270* *	30 20 244 30	574:–
2180 x 300	30 20 245 30	587:–
2180 x 400	30 20 246 30	656:–
2180 x 500	30 20 247 30	723:–
2180 x 600	30 20 248 30	790:–
2180 x 750	30 20 249 30	897:–
2480 x 270* *	30 20 262 30	660:–
2480 x 300	30 20 263 30	676:–
2480 x 400	30 20 264 30	752:–
2480 x 500	30 20 265 30	826:–
2480 x 600	30 20 266 30	912:–
2480 x 750	30 20 267 30	1 018:–
2580 x 270* *	30 20 268 30	680:–
2580 x 300	30 20 269 30	698:–
2580 x 400	30 20 270 30	776:–
2580 x 500	30 20 271 30	851:–
2580 x 600	30 20 272 30	927:–
2580 x 750	30 20 273 30	1 045:–
2880 x 270	30 20 274 30	758:–
2880 x 300	30 20 275 30	779:–
2880 x 400	30 20 276 30	867:–
2880 x 500	30 20 277 30	957:–
2880 x 600	30 20 278 30	1 049:–
2880 x 750	30 20 279 30	1 180:–
2980 x 270	30 20 280 30	779:–
2980 x 300	30 20 281 30	798:–
2980 x 400	30 20 282 30	889:–
2980 x 500	30 20 283 30	984:–
2980 x 600	30 20 284 30	1 072:–
2980 x 750	30 20 285 30	1 212:–

VIKTIGT ! Krysstag monteras på var tredje sektion. \* \* Gäller för hyllplansdjup 250

\* Kulörlackerad front offereras på begäran

\* Textilklädd front offereras på begäran

## 19. Hyllplan

Längd x Djup	Art.nr	Pris
800 x 250* * *	30 10 002 30	136:–
800 x 270	30 10 028 30	136:–
800 x 300	30 10 003 30	155:–
800 x 400	30 10 004 30	196:–
800 x 500	30 10 005 30	248:–
800 x 600	30 10 006 30	319:–
800 x 750	30 10 007 30	469:–
1000 x 250* * *	30 10 009 30	173:–
1000 x 270	30 10 029 30	173:–
1000 x 300	30 10 010 30	196:–
1000 x 400	30 10 011 30	253:–
1000 x 500	30 10 012 30	356:–
1000 x 600	30 10 013 30	388:–
1000 x 750	30 10 014 30	581:–
1200 x 250* * *	30 10 016 30	212:–
1200 x 270	30 10 030 30	212:–
1200 x 300	30 10 017 30	288:–
1200 x 400	30 10 018 30	323:–
1200 x 500	30 10 019 30	397:–
1200 x 600	30 10 020 30	467:–
1200 x 750	30 10 021 30	683:–

\* \* \* Gäller för gaveldjup 270

## 14. Krysstag elförzinkat platt-järn

	Art.nr	Pris
För hylllängd 500,		
staglängd 900	30 90 048 61	92:–
För hylllängd 800/1000,		
staglängd 1363	30 90 049 61	92:–
För hylllängd 1200,		
staglängd 1510	30 90 050 61	92:–

VIKTIGT! Krysstag monteras på var tredje sektion

## Tillbehör

### 5. Rygg träfiberskiva

Rygg träfiberskiva endast dubbelvit (färgkod 32)

Höjd × Bredd	Art.nr	Pris
1880 × 800 dubbelsid. vit	30 70 019 32	269:–
1880 × 1000 dubbelsid. vit	30 70 020 32	369:–
1880 × 1200 dubbelsid. vit	30 70 021 32	405:–
1980 × 800 dubbelsid. vit	30 70 022 32	284:–
1980 × 1000 dubbelsid. vit	30 70 023 32	353:–
1980 × 1200 dubbelsid. vit	30 70 024 32	471:–
2080 × 800 dubbelsid. vit	30 70 025 32	328:–
2080 × 1000 dubbelsid. vit	30 70 026 32	409:–
2080 × 1200 dubbelsid. vit	30 70 027 32	490:–
2180 × 800 dubbelsid. vit	30 70 028 32	313:–
2180 × 1000 dubbelsid. vit	30 70 029 32	475:–
2180 × 1200 dubbelsid. vit	30 70 030 32	468:–
2480 × 800 dubbelsid. vit	30 70 037 32	353:–
2480 × 1000 dubbelsid. vit	30 70 038 32	444:–
2480 × 1200 dubbelsid. vit	30 70 039 32	589:–
2580 × 800 dubbelsid. vit	30 70 040 32	368:–
2580 × 1000 dubbelsid. vit	30 70 041 32	471:–
2580 × 1200 dubbelsid. vit	30 70 042 32	555:–

### 7. Utdragshylla furu klarlack

Längd × Djup	Art.nr	Pris
765 × 250/270	30 90 340 30	802:–
965 × 250/270	30 90 341 30	802:–
1165 × 250/270	30 90 342 30	802:–
765 × 300	30 90 062 30	802:–
965 × 300	30 90 063 30	824:–
1165 × 300	30 90 064 30	817:–
765 × 400	30 90 343 30	842:–
965 × 400	30 90 344 30	802:–
1165 × 400	30 90 345 30	802:–

### 8. Hängmappsram med front

vitlack, plåt, fronthöjd 270

Längd × Djup	Art.nr	Pris
800 × 300	30 90 067 24	1 627:–
800 × 400	30 90 068 24	1 656:–
800 × 400 lateral	30 90 071 24	1 658:–
1000 × 300	30 90 069 24	1 637:–
1000 × 400	30 90 070 24	1 658:–
1000 × 400 lateral	30 90 072 24	1 658:–
1200 × 300	30 90 065 24	1 637:–
1200 × 400	30 90 066 24	1 658:–

Spärr till hängmappsram med front  
30 90 268 61 111:–

### Hängmappsram, vitlack, plåt

Längd × Djup	Art.nr	Pris
800 × 300	30 90 073 24	1 352:–
800 × 400	30 90 074 24	1 380:–
800 × 400 lateral	30 90 077 24	1 380:–
1000 × 300	30 90 075 24	1 360:–
1000 × 400	30 90 076 24	1 360:–
1000 × 400 lateral	30 90 078 24	1 383:–
1200 × 300	30 90 079 24	1 360:–
1200 × 400	30 90 080 24	1 380:–

Spärr till hängmappsram  
30 90 267 61 111:–

### 10. Etikettlist

Självhäftande plastfickor + vit remsa

Antal 100 st	Art.nr	Pris
L80 × H17	30 90 055 70	705:–

### 11. Etikethållare, plåt 70x20

Antal	Art.nr	Pris
Förp. om 25 st	30 90 057 36	368:–

### 12. Infoskylt

Antal	Art.nr	Pris
Info-skylt A5	30 90 246 70	67:–
Info-skylt A4	30 90 247 70	81:–

### 13. Tidskriftshylla furu klarlack

Längd × Djup	Art.nr	Pris
800 × 350	30 90 081 30	459:–
800 × 450	30 90 082 30	533:–
1000 × 350	30 90 083 30	525:–
1000 × 450	30 90 084 30	614:–
1200 × 350	30 90 085 30	595:–

### 18. Mellanvägg

Ange antal som placeras mot topphyllor

Höjd × Djup	Art.nr	Pris
130 × 300	30 90 092 12	71:–
130 × 400	30 90 093 12	74:–
130 × 500	30 90 094 12	81:–
130 × 600	30 90 095 12	92:–
180 × 300	30 90 097 12	72:–
180 × 400	30 90 098 12	79:–
180 × 500	30 90 099 12	87:–
180 × 600	30 90 100 12	98:–
230 × 300	30 90 102 12	74:–
230 × 400	30 90 103 12	84:–
230 × 500	30 90 104 12	98:–
230 × 600	30 90 105 12	108:–
280 × 240	30 90 106 12	79:–
280 × 300	30 90 107 12	81:–
280 × 400	30 90 108 12	96:–
280 × 500	30 90 109 12	108:–
280 × 600	30 90 110 12	116:–
330 × 300	30 90 112 12	84:–
330 × 400	30 90 113 12	98:–
330 × 500	30 90 114 12	114:–
330 × 600	30 90 115 12	127:–
430 × 300	30 90 117 12	114:–
430 × 400	30 90 118 12	111:–
430 × 500	30 90 119 12	129:–
430 × 600	30 90 120 12	145:–

### Grundavgift för borring

Förborring 25 mm c/c för mellanvägg

	Art.nr	Pris
Per order	30 10 001 00	1 381:–
Per hyllplan	30 10 002 00	23:–

### 15. Skrivskiva furu

Längd × Djup	Art.nr	Pris
800 × 300/400	30 90 121 30	1 252:–
800 × 600/400	30 90 123 30	1 391:–
1000 × 400/300	30 90 122 30	1 337:–
1000 × 600/400	30 90 124 30	1 559:–

### 16. Insvängd hylla

Inklusive tippspärr

Längd × Djup	Art.nr	Pris
800 × 150/300	30 90 129 30	356:–
800 × 250/400	30 90 131 30	432:–
1000 × 150/300	30 90 130 30	404:–
1000 × 250/400	30 90 132 30	485:–

### 17. Ställbar fot

Monterad, per gavel

	Art.nr	Pris
	30 90 137 66	94:–



# Lundia trähyllor - tillbehör, se skiss sidan 28-29

## 20. Belysning

Belysningsarmatur på fästarm			
Bredd	Art.nr	Pris	
610	31 90 450 24	888:--	
1210	31 90 451 24	1 121:--	
1510	31 90 452 24	1 459:--	
Automatisk tändning/släckning			
1 st/vagn			
	31 90 460 24	1 731:--	

## 21. Klädstång

Förkromad			
Längd x Djup	Art.nr	Pris	
800 x 400	30 90 138 64	413:--	
800 x 500	30 90 139 64	413:--	
800 x 600	30 90 140 64	413:--	
1000 x 400	30 90 141 64	413:--	
1000 x 500	30 90 142 64	413:--	
1000 x 600	30 90 143 64	413:--	
1200 x 400	30 90 144 64	413:--	
1200 x 500	30 90 145 64	413:--	
1200 x 600	30 90 146 64	413:--	

## 22. Pärmsöd, vitlackerat

Höjd	Art.nr	Pris
260	30 90 150 24	63:--

## 3. Gavelklämma

Art.nr	Pris
30 90 051 61	26:--

## 4. Väggfäste

Art.nr	Pris
30 90 053 61	26:--

## 23. Hyllavskiljare

Höjd	Djup	Art.nr	Pris
180	250	30 90 272 24	156:--
180	300	30 90 273 24	116:--
180	400	30 90 274 24	181:--

## 26 - 27. Lådfack höjd 400 vit laminat

Längd x Djup	Art.nr	Pris
967 x 400, 6-lådsfack		
	30 90 165 30	1 932:--
967 x 400, 9-lådsfack		
	30 90 167 30	2 411:--

## 31. Ritningslådack A1

Längd x Djup	Art.nr	Pris
1000 x 750, Ritningslådack A1 - 5 lådor		
	30 90 164 00	4 175:--

## Tillbehör till lådfack vit laminat

Längd x Djup	Art.nr	Pris
967 x 400 sockellåda		
70 höjd	30 90 178 30	217:--
967 x 400 krönskiva	30 90 181 30	310:--

## 9. Stöbyglar, till mappstödskena

Längd	Art.nr	Pris
210 vitlack	30 90 187 24	44:--
260 vitlack	30 90 188 24	45:--

## Mappstödskena, utanpåliggande för hängande bygel

Längd	Art.nr	Pris
800	30 90 184 60	94:--
1000	30 90 185 60	100:--
1200	30 90 186 60	105:--

## Mappstöds hylla furu, klartack med urfräst skena på undersidan av hyllplanet.

Längd x Djup	Art.nr.	Pris
800 x 250	30 90 189 30	245:--
1000 x 250	30 90 195 30	273:--
1200 x 250	30 90 201 30	311:--
800 x 300	30 90 191 30	256:--
1000 x 300	30 90 197 30	299:--
1200 x 300	30 90 203 30	311:--
800 x 400	30 90 193 30	303:--
1000 x 400	30 90 199 30	347:--
1200 x 400	30 90 205 30	417:--

## Urfräst skena på översidan av hyllplanet.

Längd x Djup	Art.nr.	Pris
800 x 250	30 90 190 30	245:--
1000 x 250	30 90 196 30	273:--
1000 x 300	30 90 198 30	299:--
1200 x 300	30 90 204 30	343:--
800 x 400	30 90 194 30	303:--
1000 x 400	30 90 200 30	358:--

## 24. Pärmsstyrare, 100/förpackning

För gaveldjup	Art.nr	Pris
270	30 90 207 66	747:--
300	30 90 208 66	747:--
400	30 90 209 66	747:--

## 28. Sockel furu klartack

Höjd x Längd	Art.nr	Pris
65 x 800	30 90 210 30	63:--
65 x 1000	30 90 212 30	72:--
65 x 1200	30 90 214 30	82:--
165 x 800	30 90 211 30	127:--
165 x 1000	30 90 213 30	142:--
165 x 1200	30 90 215 30	179:--

## 29. Dörrar

vit laminat			
Höjd x Bredd	Art.nr	Pris	
400 x 800 glas	30 90 226 41	1 079:--	
400 x 800 vitlack	30 90 226 42	939:--	
400 x 1000 glas	30 90 227 41	1 349:--	
400 x 1000 vitlack	30 90 227 42	1 216:--	
700 x 800 glas	30 90 228 41	1 552:--	
700 x 800 vitlack	30 90 228 42	1 323:--	
700 x 1000 glas	30 90 229 41	1 919:--	
700 x 1000 vitlack	30 90 229 42	1 638:--	
2000 x 500 vitlack	30 90 230 42	1 850:--	
2000 x 800 vitlack	30 90 231 42	2 759:--	
2000 x 1000 vitlack	30 90 232 42	3 451:--	

OBS! Knopp/handtag ingår ej.

## 30. Cylinderlås

Art.nr	Pris	
Assa nr 10450	30 90 244 63	973:--

Ange dörrrens placering i hyllsektionen





# Lundia Stål

Lundia Stål är hyllan för dig som av någon anledning inte kan eller vill välja trä. I miljöer med stora variationer i luftfuktighet eller temperatur är Lundia Stål det rätta valet. Stålhyllan har goda egenskaper liksom Lundia Trä och kan dessutom förses med ett antal unika tillbehör.

## Lundia Stål tätpackning

Ibland räcker inte utrymmet till. Då ska man välja tätpackning/kompaktarkiv. Då går det in nästan dubbelt så mycket på samma yta.

Lundqvist Inredningar har en mycket gedigen erfarenhet av kompaktarkiv. Vi har ett oerhört bra ritprogram som medger att vi mycket snabbt kan rita förslag och sända dem med vändande mail/post.

Tala med din närmaste Lundqvistare så hjälper vi dig. Det kostar inget men du sparar massor av tid och får samtidigt ett genomtänkt förslag.



# Lundia stålhyllor

## Material

Gavlar och hyllplan i kallvalsad stålplåt

Rygg i kallvalsad stålplåt. Krysstag i stål.

Färg vit. RAL 9010.

## Mått i mm

Gavelhöjd: 1 730, 1 830, 2 080, 2 180, 2 430 och 2 530 mm.

Gaveldjup: 270, 300 och 400 mm.

Hylllängd: 767 och 967 mm.

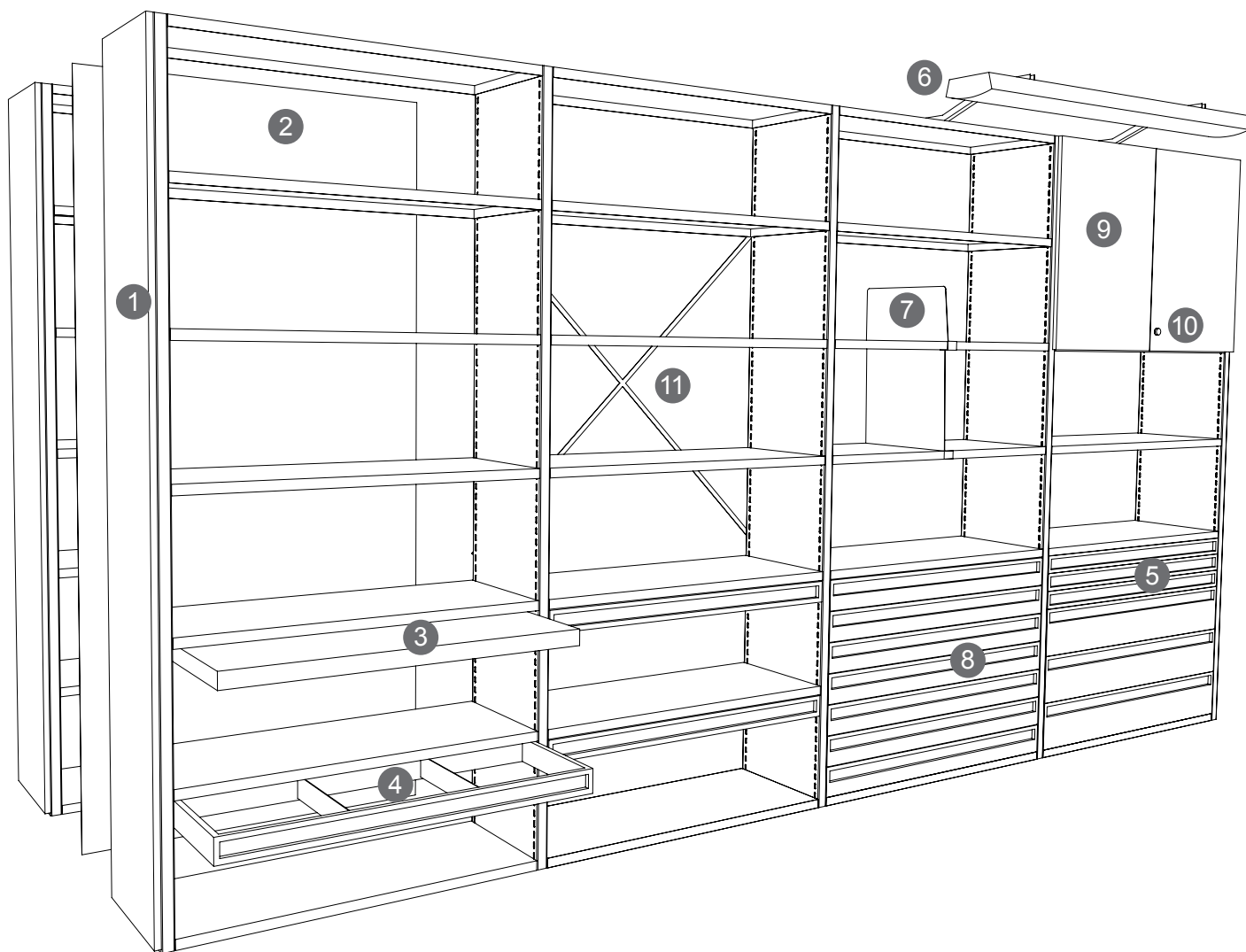

1. Front, fanerad, lackerad eller textil kläd

2. Rygg, plåt

3. Utdragshylla längd 800 och 1000 mm

Utdragshylla djup 300 och 400 mm

4. Hängmappsram, längd 800 och 1000 mm

Hängmappsram, djup 300 och 400 mm

5. Utdragslåda längd 800 och 1000 mm

Utdragslåda djup 300 och 400 mm

Utdragslåda höjd 65, 100 och 175 mm

6. Belysning

7. Hyllavskiljare, djup 270 och 300 mm

Hyllavskiljare, höjd 170 och 270 mm

8. Lådurts, längd 800 och 1000 mm

djup 400 och 500 mm, höjd 330 mm

9. Dörrar, plåt

10. Lås till dörr

11. Krysstag

# Lundia stålhyllor - tillbehör, se skiss sidan 38

Bilden visar standardmått på Lundia stål. Priser presenteras till de mest förekommande måtten. För ytterligare prisinformation kontakta ert närmaste Lundqvistkontor. Lundia stål finns i en vit färg RAL 9010 (NCS 0500-N). Specialfärg kan beställas mot pristillägg.

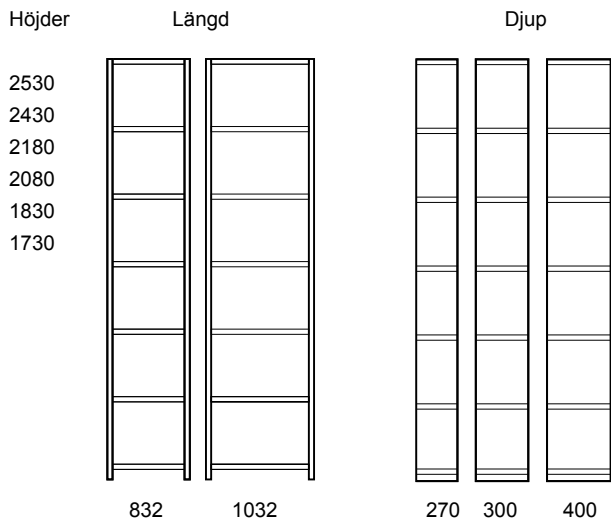

## Tillbehör

### Gavlar Förp. om 20 st

Höjd x Djup	Art.nr	Pris
1730 x 270	31 20 023 24	809:–
1730 x 300	31 20 024 24	879:–
1730 x 400	31 20 025 24	981:–
1830 x 270	31 20 030 24	827:–
1830 x 300	31 20 031 24	889:–
1830 x 400	31 20 032 24	994:–
2080 x 270	31 20 051 24	649:–
2080 x 300	31 20 052 24	649:–
2080 x 400	31 20 053 24	783:–
2180 x 270	31 20 058 24	716:–
2180 x 300	31 20 059 24	726:–
2180 x 400	31 20 060 24	889:–
2430 x 270	31 20 076 24	838:–
2430 x 300	31 20 077 24	849:–
2430 x 400	31 20 078 24	1 040:–
2530 x 270	31 20 082 24	1 198:–
2530 x 300	31 20 083 24	1 151:–
2530 x 400	31 20 084 24	1 324:–

### 3. Utdragshylla Förp. om 5 st

Längd x Djup	Art.nr	Pris
800 x 300	31 90 062 24	1 835:–
800 x 400	31 90 010 24	1 906:–
1000 x 300	31 90 063 24	1 884:–
1000 x 400	31 90 009 24	1 945:–

### 11. Krysstag

	Art.nr	Pris
Kryss 800/1000	31 90 049 61	100:–
Kryss 1200	31 90 050 61	116:–

### Hyllplan Förp. om 50 st

Längd x Djup	Art.nr	Pris
800 x 270	31 10 028 24	183:–
800 x 300	31 10 003 24	183:–
800 x 400	31 10 004 24	247:–
1000 x 270	31 10 029 24	188:–
1000 x 300	31 10 010 24	192:–
1000 x 400	31 10 011 24	233:–
1200 x 270	31 10 030 24	242:–
1200 x 300	31 10 017 24	228:–
1200 x 400	31 10 018 24	286:–

### 4. Hängmappsram

Förp. om 10 st

Längd x Djup	Art.nr	Pris
800 x 300	31 90 073 24	1 466:–
800 x 400	31 90 074 24	1 510:–
1000 x 300	31 90 075 24	1 499:–
1000 x 400	31 90 076 24	1 542:–

### 8. Lådor Förp. om 10 st

Längd x Djup x Höjd	Art.nr	Pris
800 x 300 x 65	31 90 350 24	1 560:–
800 x 300 x 100	31 90 351 24	1 879:–
800 x 300 x 175	31 90 352 24	2 116:–
800 x 400 x 65	31 90 353 24	1 727:–
800 x 400 x 100	31 90 354 24	1 984:–
800 x 400 x 175	31 90 355 24	2 137:–
1000 x 300 x 65	31 90 356 24	1 593:–
1000 x 300 x 100	31 90 357 24	1 921:–
1000 x 300 x 175	31 90 358 24	2 159:–
1000 x 400 x 65	31 90 359 24	1 763:–
1000 x 400 x 100	31 90 360 24	1 981:–
1000 x 400 x 175	31 90 361 24	2 181:–

### 6. Belysning

Belysningsarmatur på fästarm

Bredd	Art.nr	Pris
610	31 90 450 24	888:–
1210	31 90 451 24	1 121:–
1510	31 90 452 24	1 156:–

Automatisk tändning/släckning  
1 st/vagn

	31 90 460 24	1 731:–
--	--------------	---------

### 7. Hyllavskiljare Förp. om 50 st

Höjd x Djup	Art.nr	Pris
170 x 270	31 90 271 24	7 606:–
270 x 270	31 90 272 24	9 256:–
170 x 300	31 90 273 24	7 822:–
270 x 300	31 90 274 24	9 365:–



# Konsolhyllor

## Väggskenor, standard

22x15 mm, lackerade

Längd	Art.nr	Pris
200	UVD 11 002	49:–
300	UVD 11 003	54:–
400	UVD 11 004	55:–
500	UVD 11 005	58:–
600	UVD 11 006	62:–
700	UVD 11 007	66:–
800	UVD 11 008	69:–
900	UVD 11 009	72:–
1000	UVD 11 010	81:–
1200	UVD 11 012	88:–
1400	UVD 11 014	103:–
1600	UVD 11 015	108:–
1800	UVD 11 018	117:–
2000	UVD 11 020	122:–
2200	UVD 11 022	127:–
2400	UVD 11 024	140:–
2600	UVD 11 026	143:–

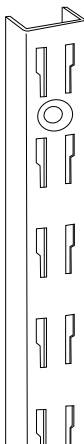

## Väggskena, förstärkt

22x22 mm, lackerade

Längd	Art.nr	Pris
600	UVD 12 006	72:–
700	UVD 12 007	79:–
800	UVD 12 008	83:–
900	UVD 12 009	89:–
1000	UVD 12 010	96:–
1200	UVD 12 012	105:–
1400	UVD 12 014	130:–
1600	UVD 12 016	140:–
1800	UVD 12 018	157:–
2000	UVD 12 020	166:–
2200	UVD 12 022	176:–
2400	UVD 12 024	192:–
2600	UVD 12 026	206:–

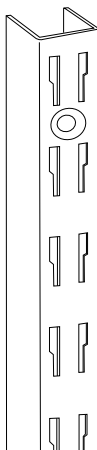

Väggskenor finns även i galvaniserat och rostfritt utförande.

## Trälister för väggskena

Typ 11000.

Mått 40x18 mm.

Längd	Art.nr	Pris
2000 Träskena bok	UVD 11 020 bok	295:–
2000 Träskena björk	UVD 11 020 björk	295:–

## Skruv för väggskenor

Försänkta med krysspår.

10st/förp.

	Art.nr	Pris
Montage i trä	UVD 11 000T	37:–
Montage i betong	UVD 11 000B	62:–
Montage i gips (16-32mm)	UVD 11 000E	135:–

## Hängsystem

Längd	Art.nr	Pris
1200 Bärlist	UVD 10 012	134:–
1650 Bärlist	UVD 10 016	187:–
1900 Bärlist	UVD 10 019	214:–
2800 Bärlist	UVD 10 028	283:–

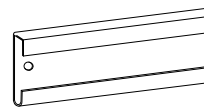

	Art.nr	Pris
1000 Hängskena	UVD 10 110	185:–
1200 Hängskena	UVD 10 113	213:–
1500 Hängskena	UVD 10 115	245:–
2000 Hängskena	UVD 10 120	293:–
2200 Hängskena	UVD 10 122	322:–

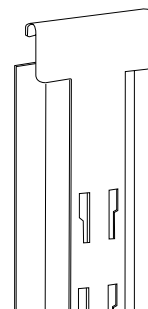

## Skruv för bärlist

Försänkta med krysspår.

10st/förp.

	Art.nr	Pris
Montage i trä	UVD 11 000T	37:–
Montage i betong	UVD 11 000B	62:–
Montage i gips (16-32mm)	UVD 11 000E	135:–

## Konsoler

Konsol rak

Längd	Art.nr	Pris
120	UVK 20 012	54:–
170	UVK 20 017	55:–
210	UVK 20 021	38:–
270	UVK 20 027	40:–
370	UVK 20 037	47:–
470	UVK 20 047	58:–

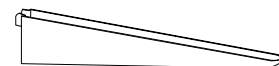

Konsol rak förstärkt

Längd	Art.nr	Pris
270	UVK 20 127	91:–
370	UVK 20 137	101:–
470	UVK 20 147	111:–
570	UVK 20 157	146:–
670	UVK 20 167	208:–

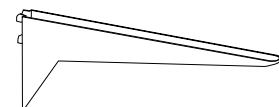

Skarvkonsol rak

Längd	Art.nr	Pris
210	UVK 25 021	82:–
270	UVK 25 027	85:–
370	UVK 25 037	95:–
470	UVK 25 047	103:–

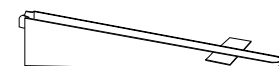

# Konsolhyllor

## Skarvkonsol rak förstärkt

Längd	Art.nr	Pris
270	UVK 25 127	137:--
370	UVK 25 137	146:--
470	UVK 25 147	157:--
570	UVK 25 157	193:--
670	UVK 25 167	253:--

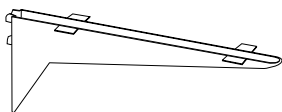

## Konsol lutande 23 grader

Längd	Art.nr	Pris
210	UVK 20 521	54:--
270	UVK 20 527	58:--
370	UVK 20 537	67:--
470	UVK 20 547	114:--

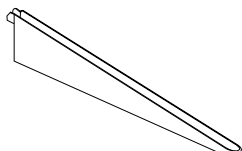

## Skarvkonsol lutande 23 grader

Längd	Art.nr	Pris
210	UVK 25 521	101:--
270	UVK 25 527	114:--
370	UVK 25 537	112:--
470	UVK 25 547	157:--

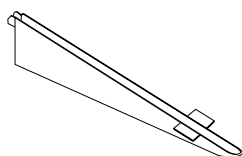

Konsoler finns även i galvaniserat och rostfritt utförande.

## Skruv för konsoler

	Art.nr	Pris
Skruv för 10 st 170 mm konsol	UVK 20 017/SK	29:--
Skruv för 10 st 210 mm konsol	UVK 20 021/SK	33:--
Skruv för 10 st 270-370 mm konsol	UVK 20 027/SK	33:--
Skruv för 10 st 470-570 mm konsol	UVK 20 047/SK	33:--

## Skarvbeslag

	Art.nr	Pris
Skarvbeslag inkl. skruv	UVD 80 330	23:--

## Hyllgavlar/par

HöjdxLängd	Art.nr	Pris
135x250	UVK 30 025	101:--
135x300	UVK 30 030	114:--
135x400	UVK 30 040	156:--

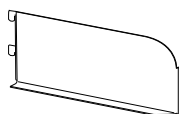

### Rundad

135x250	UVK 30 125	103:--
135x300	UVK 30 130	114:--
135x400	UVK 30 140	169:--



195x250	UVK 32 025	103:--
195x300	UVK 32 030	115:--
195x400	UVK 32 040	175:--

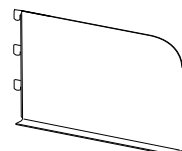

### Rundad

195x250	UVK 32 125	114:--
195x300	UVK 32 130	128:--
195x400	UVK 32 140	186:--

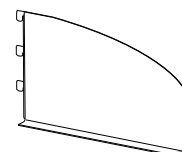

## Skruv för hyllgavel

UVD 30 000	1:00:--
------------	---------

## Hyllor

Björkfanérad hylla med lamellkärna. Kantad på tre sidor. Maxlängd 2800 mm.

LängdxDjup	Art.nr	Pris
800x250	UVH 71 208	354:--
900x250	UVH 71 209	415:--
800x300	UVH 71 308	434:--
900x300	UVH 71 309	488:--
1000x300	UVH 71 310	541:--
1600x300	UVH 71 316	867:--
800x400	UVH 71 408	578:--
900x400	UVH 71 409	650:--
1000x400	UVH 71 410	723:--
1600x400	UVH 71 416	1 157:--
Avvikande mått/kvm	UVH 71 000	2 007:--

Bokfanérad hylla med lamellkärna. Kantad på tre sidor. Maxlängd 2800 mm.

LängdxDjup	Art.nr	Pris
800x250	UVH 72 208	363:--
900x250	UVH 72 209	415:--
800x300	UVH 72 308	434:--
900x300	UVH 72 309	488:--
1000x300	UVH 72 310	541:--
1600x300	UVH 72 316	867:--
800x400	UVH 72 408	578:--
900x400	UVH 72 409	650:--
1000x400	UVH 72 410	723:--
1600x400	UVH 72 416	1 157:--
Avvikande mått/kvm	UVH 72 000	2 007:--

Hyllplan i vit melamin. Maxlängd 2800 mm.

LängdxDjup	Art.nr	Pris
800x300	UVH 90 308	167:--
900x300	UVH 90 309	183:--
1600x300	UVH 90 316	318:--
800x400	UVH 90 408	210:--
900x400	UVH 90 409	237:--
1600x400	UVH 90 416	382:--
Avvikande mått/kvm	UVH 90 000	1 312:--

Hyllplan i björkmelamin. Maxlängd 2800 mm.

LängdxDjup	Art.nr	Pris
800x300	UVH 91 308	198:--
900x300	UVH 91 309	224:--
1600x300	UVH 91 316	363:--
800x400	UVH 91 408	259:--
900x400	UVH 91 409	279:--
1600x400	UVH 91 416	462:--
Avvikande mått/kvm	UVH 91 000	1 395:--



# Konsolhyllor

Hyllplan i bokmelamin. Maxlängd 2800 mm.

LängdxDjup	Art.nr	Pris
800x300	UVH 92 308	198:--
900x300	UVH 92 309	224:--
1600x300	UVH 92 316	363:--
800x400	UVH 92 408	259:--
900x400	UVH 92 409	279:--
1600x400	UVH 92 416	462:--
Avvikande mått/kvm	UVH 92 000	1 384:--

Hyllplan i massiv furu 20 mm. Maxlängd 3000 mm.

Djup	Art.nr	Pris
Avvikande mått/kvm	UVH 78 003	1 653:--

## Bakkantslist i plåt

Längd	Art.nr	Pris
600	UVH 72 019	91:--
800	UVH 72 020	114:--
900	UVH 72 021	109:--
1000	UVH 72 022	115:--



## Tidskriftslist i plåt

Längd	Art.nr	Pris
750	UVH 70 075	96:--
850	UVH 70 085	96:--
950	UVH 70 095	96:--



## Bokstöd

LängdxDjup	Art.nr	Pris
200 Vinkelbokstöd båge	UVH 80 102	77:--

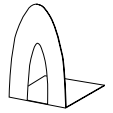

200 Klämstöd båge	UVH 80 112	116:--
200 Klämstöd rak	UVH 80 122	116:--

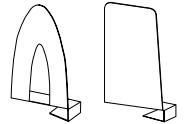

270 Trådbokstöd	UVH 80 141	64:--
-----------------	------------	-------

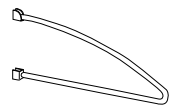

240 Bygelstöd	UVH 80 150	93:--
---------------	------------	-------



## Spotlight

Spotlight	UVH 89 000	898:--
-----------	------------	--------

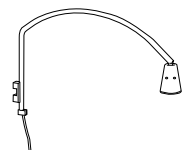

# Kvikkjokk

## Kvikkjokk 90

### Grundmodul 1140 höjd

Bredd × Djup × Höjd	Material	Art.nr.	Pris
940 × 300 × 1140	Vit laminat	K1410	6 300:-
940 × 300 × 1140	Svart laminat	K1490	6 300:-
940 × 300 × 1140	Ek fanér	K1460	6 300:-

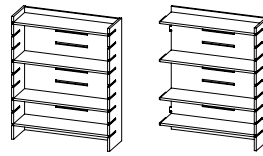

### Påbyggnadssektion

920 × 300 × 1140	Vit laminat	K1510	4 935:-
920 × 300 × 1140	Svart laminat	K1590	4 935:-
920 × 300 × 1140	Ek fanér	K1560	4 935:-

### Grundmodul 2100 höjd

940 × 300 × 2100	Vit laminat	K1010	7 875:-
940 × 300 × 2100	Svart laminat	K1090	7 875:-
940 × 300 × 2100	Ek fanér	K1560	7 875:-

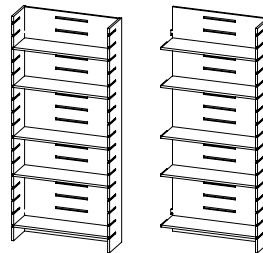

### Påbyggnadssektion

920 × 300 × 2100	Vit laminat	K1110	6 510:-
920 × 300 × 2100	Svart laminat	K1190	6 510:-
920 × 300 × 2100	Ek fanér	K1160	6 510:-

## Kvikkjokk 60

### Grundmodul 1140 höjd

Bredd × Djup × Höjd	Material	Art.nr.	Pris
640 × 300 × 1140	Vit laminat	K1610	5 145:-
640 × 300 × 1140	Svart laminat	K1690	5 145:-
640 × 300 × 1140	Ek fanér	K1060	5 145:-

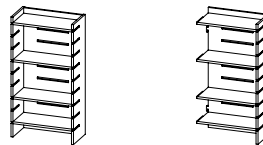

### Påbyggnadssektion

620 × 300 × 1140	Vit laminat	K1710	3 780:-
620 × 300 × 1140	Svart laminat	K1790	3 780:-
620 × 300 × 1140	Ek fanér	K1760	3 780:-

### Grundmodul 2100 höjd

640 × 300 × 2100	Vit laminat	K1210	6 720:-
640 × 300 × 2100	Svart laminat	K1290	6 720:-
640 × 300 × 2100	Ek fanér	K1260	6 720:-

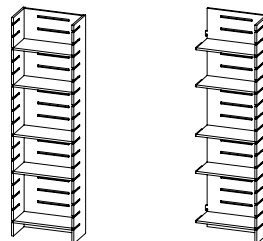

### Påbyggnadssektion

620 × 300 × 2100	Vit laminat	K1310	5 355:-
620 × 300 × 2100	Svart laminat	K1390	5 355:-
620 × 300 × 2100	Ek fanér	K1260	5 355:-

### Skrivskiva

900 × 480	Vit laminat	K1810	1 500:-
900 × 480	Svart laminat	K1890	1 500:-
900 × 480	Ek fanér	K1860	1 500:-

600 × 480	Vit laminat	K1910	1 500:-
600 × 480	Svart laminat	K1990	1 500:-
600 × 480	Ek fanér	K1960	1 500:-



# Enter

## Enter - dubbelsidig

### Benställning

Bredd × Djup × Höjd	Material	Art.nr.	Pris
500 × 408 × 470	Ek	E1710	6 875:-
750 × 408 × 470	Ek	E1810	7 000:-
1000 × 408 × 470	Ek	E1910	7 125:-
1500 × 408 × 470	Ek	E2010	7 250:-
2000 × 408 × 470	Ek	E2110	7 375:-
2250 × 408 × 470	Ek	E2210	7 500:-

Benställning i ek, annat träslag mot tillägg.

### Enheter

Bredd × Djup × Höjd	Material	Art.nr.	Pris
500 × 218 × 210	Vitlackad MDF	E1410	3 250:-
750 × 218 × 210	Vitlackad MDF	E1510	3 375:-
1000 × 218 × 210	Vitlackad MDF	E1610	3 500:-

## Enter - enkelsidig

### Enheter

Bredd × Djup × Höjd	Material	Art.nr.	Pris
250 × 109 × 210	Vitlackad MDF	E1010	2 000:-
500 × 109 × 210	Vitlackad MDF	E1110	2 125:-
750 × 109 × 210	Vitlackad MDF	E1210	2 250:-
1000 × 109 × 210	Vitlackad MDF	E1310	2 375:-

Levereras som standard i vitlack - S 0500 - N

För målning i valfri kulör tillkommer:

Startkostnad/kulör	W0001	1 995:-
Lacktillägg/målad modul	W0002	490:-

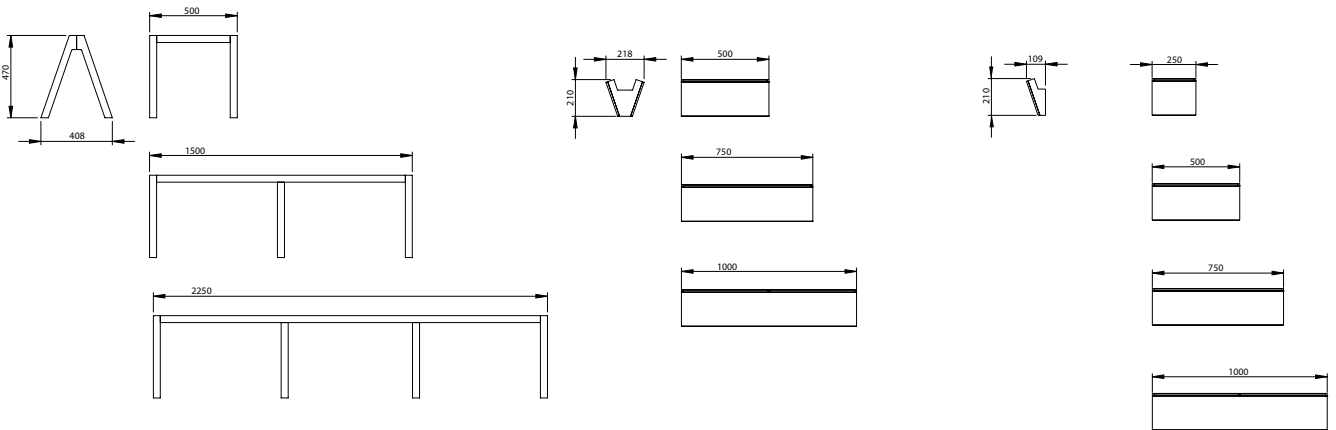



# Waste

Visst är det ofta en ganska oinspirerande miljö vid källsorteringen? Fula plasttunnor i olika former och färger. Därför har vi i samarbete med möbeldesignern Tim Alpen utvecklat WASTE.

Genom att kombinera ett tydligt formspråk med god kvalitet producerar vi en serie moduler för den offentliga källsorteringen. Ställ dem som ett utropstecken mitt i lokalen eller låt dem bli en färgklick i fonden. Waste är optimerat för marknadens vanligaste återvinningskärl.

Serien består av modellerna Hungry, Cut, Honey, Box, Fold, Unit, Mini Hungry och Box Mini. Var och en har sitt uttryck men samma mångsidighet.



# Waste Hungry - se Waste tillbehör sid. 52

Art.nr.      Pris

## Rymmer rullkärl som är 140 liter.

### Hungry Enkelsidig djup 724

Grundmodul med hel dörr för rullkärl      W1011      7 480:--  
140 liter

Grundmodul med dörr ovanpå och lådudrag undertill      W1012      8 580:--

Kärlalternativ

- 1 st 90 liter alternativt 2 st 60 liter
- Lådudrag alt 1. 1 st 42 liter
- Lådudrag alt 2. 2 st 21 liter
- Lådudrag alt 3. 2 st 19 liter + 2 st 10 liter

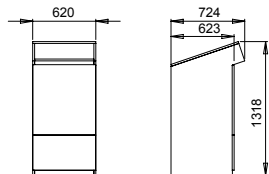

### Hungry Dubbelsidig djup 828

Grundmodul med hel dörr för rullkärl      W1013      7 590:--  
- 1 st 140 liter rullkärl.

Grundmodul med dörr ovanpå och lådudrag undertill      W1014      8 690:--

Kärlalternativ

- 1 st 90 liter alternativt 2 st 60 liter
- Lådudrag alt 1. 1 st 42 liter
- Lådudrag alt 2. 2 st 21 liter
- Lådudrag alt 3. 2 st 19 liter + 2 st 10 liter

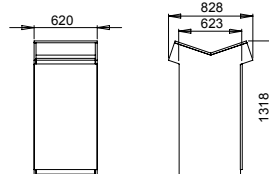

### Hungry Lådmodul djup 623

2-lådsmodul      W1015      6 490:--

Kärlalternativ

- alt 1. 1 st 42 liter / låda
- alt 2. 2 st 21 liter / låda
- alt 3. 2 st 19 liter + 2 st 10 liter / låda

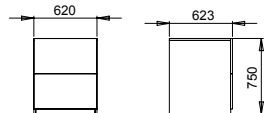

3-lådsmodul

W1016      7 590:--

Kärlalternativ

- alt 1. 1 st 42 liter / låda
- alt 2. 2 st 21 liter / låda
- alt 3. 2 st 19 liter + 2 st 10 liter / låda

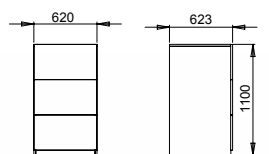

## Rymmer rullkärl som är 190 liter.

### Hungry Enkelsidig djup 879

Grundmodul med hel dörr för rullkärl      W1021      7 480:--  
190 liter

Grundmodul med dörr ovanpå och lådudrag undertill      W1022      8 580:--

Kärlalternativ

- 1 st 90 liter alternativt 2 st 60 liter
- Lådudrag alt 1. 1 st 42 liter
- Lådudrag alt 2. 2 st 21 liter
- Lådudrag alt 3. 2 st 19 liter + 2 st 10 liter

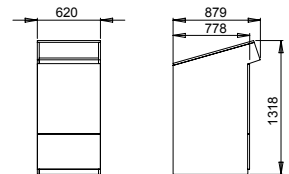

### Hungry Dubbelsidig djup 983

Grundmodul med hel dörr för rullkärl      W1023      7 590:--  
- 1 st 190 liter rullkärl.

Grundmodul med dörr ovanpå och lådudrag undertill      W1024      8 690:--

Kärlalternativ

- 1 st 90 liter alternativt 2 st 60 liter
- Lådudrag alt 1. 1 st 42 liter
- Lådudrag alt 2. 2 st 21 liter
- Lådudrag alt 3. 2 st 19 liter + 2 st 10 liter

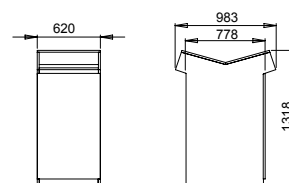

### Hungry Lådmodul djup 778

2-lådsmodul      W1025      6 490:--

Kärlalternativ

- alt 1. 1 st 42 liter / låda
- alt 2. 2 st 21 liter / låda
- alt 3. 2 st 19 liter + 2 st 10 liter / låda

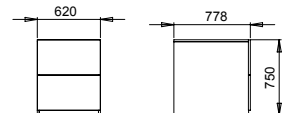

3-lådsmodul

W1026      7 590:--

Kärlalternativ

- alt 1. 1 st 42 liter / låda
- alt 2. 2 st 21 liter / låda
- alt 3. 2 st 19 liter + 2 st 10 liter / låda

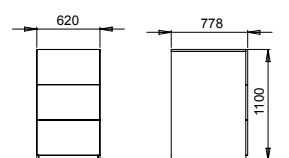



### Plåtinsats för hål, vit pulverlack

Hungry insats      W0067      1 000:--

Hungry insats delad för 2x60 liters kär      W0079      1 000:--

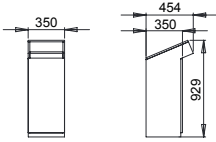
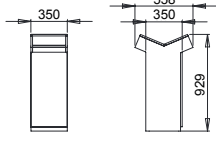
# Waste Mini Hungry - se Waste tillbehör sid. 52

	Art.nr.	Pris	
<b>Mini Hungry - 50 liter</b>			
Enkelsidig djup 454			
Enkel	W1027	3 850:–	
Plåtinsats, vit	W0078	1 000:–	
<b>Mini Hungry - 50 liter</b>			
Dubbelsidig djup 558			
Dubbel	W1028	4 290:–	



# Waste Box - se Waste tillbehör sid. 52

Art.nr.      Pris

## Rymmer rullkärl upp till 140 liter (djup 623)

### Box Enkelhåll

Grundmodul med hel dörr för rullkärl 140 liter

Grundmodul med dörr ovanpå och lådudrag undertill

#### Kärlalternativ

- 1 st 90 liter
- Lådudrag alt 1. 1 st 42 liter
- Lådudrag alt 2. 2 st 21 liter
- Lådudrag alt 3. 2 st 19 liter + 2 st 10 liter

W3011      7 480:--

W3012      8 580:--

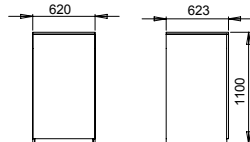

Hålbild 1 st 200x200



### Box Dubbelhåll

Grundmodul med dörr ovanpå och lådudrag undertill

#### Kärlalternativ

- 1 st 90 liter alternativt 2 st 60 liter
- Lådudrag alt 1. 1 st 42 liter
- Lådudrag alt 2. 2 st 21 liter
- Lådudrag alt 3. 2 st 19 liter + 2 st 10 liter

W3013      8 690:--

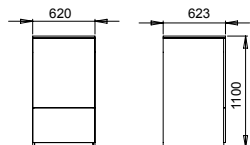

Hålbild 2 st 160x200



### Box Lådmodul

2-lådsmodul

#### Kärlalternativ

- alt 1. 1 st 42 liter / låda
- alt 2. 2 st 21 liter / låda
- alt 3. 2 st 19 liter + 2 st 10 liter / låda

W1015      6 490:--

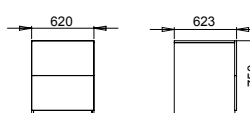

3-lådsmodul

#### Kärlalternativ

- alt 1. 1 st 42 liter / låda
- alt 2. 2 st 21 liter / låda
- alt 3. 2 st 19 liter + 2 st 10 liter / låda

W1016      7 590:--

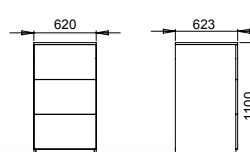

Art.nr.      Pris

## Rymmer rullkärl som är 190 liter (djup 778)

### Box Enkelhåll

Grundmodul med hel dörr för rullkärl 190 liter

Grundmodul med dörr ovanpå och lådudrag undertill

#### Kärlalternativ

- 1 st 90 liter
- Lådudrag alt 1. 1 st 42 liter
- Lådudrag alt 2. 2 st 21 liter
- Lådudrag alt 3. 2 st 19 liter + 2 st 10 liter

W3021      7 480:--

W3022      8 580:--

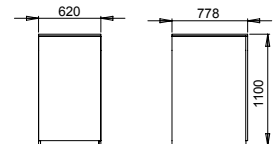

### Box Dubbelhåll

Grundmodul med dörr ovanpå och lådudrag undertill

#### Kärlalternativ

- 1 st 90 liter alternativt 2 st 60 liter
- Lådudrag alt 1. 1 st 42 liter
- Lådudrag alt 2. 2 st 21 liter
- Lådudrag alt 3. 2 st 19 liter + 2 st 10 liter

W3023      8 690:--

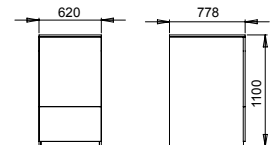

### Box Lådmodul

2-lådsmodul

#### Kärlalternativ

- alt 1. 1 st 42 liter / låda
- alt 2. 2 st 21 liter / låda
- alt 3. 2 st 19 liter + 2 st 10 liter / låda

W1025      6 490:--

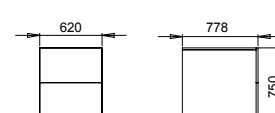

3-lådsmodul

#### Kärlalternativ

- alt 1. 1 st 42 liter / låda
- alt 2. 2 st 21 liter / låda
- alt 3. 2 st 19 liter + 2 st 10 liter / låda

W1026      7 590:--

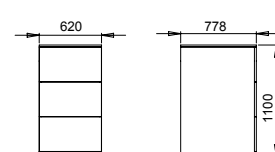

### Plåtinsats för hål, vit pulverlack

Box enkelhåll	W0059	1 000:--
Box dubbelhåll	W0060	1 000:--
Box rund 110	W0092	1 000:--



# Waste Box Mini - se Waste tillbehör sid. 52

## Box Mini Singel

Avfallsvolym: 70 liter  
Standardfärg är vitlack NCS S 0500 N  
Valfri NCS-färg mot pristillägg, se nedan  
Säckhållare i pulverlackad plåt

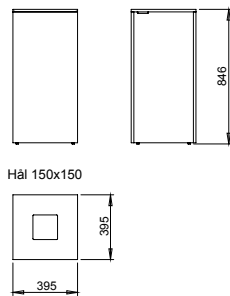

Art.nr.

Pris

W6010

3 500:–

Pris avser grundmodul med lock.  
Välj lock från nedanstående lista.

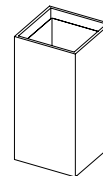

## Box Mini Dubbel

Avfallsvolym: 2 x 70 liter

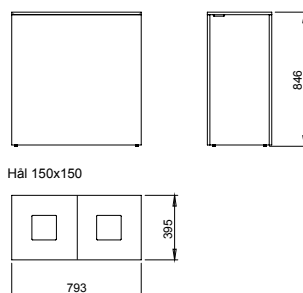

W6011

5 600:–

Pris avser grundmodul med lock.  
Välj lock från nedanstående lista.

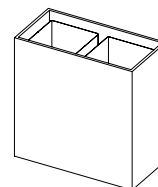

## Box Mini Trippel

Avfallsvolym: 3 x 70 liter

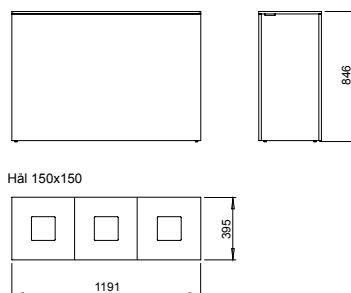

W6012

7 700:–

Pris avser grundmodul med lock.  
Välj lock från nedanstående lista.

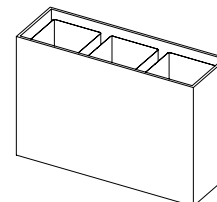

Startkostnad/kulör

Lacktillägg/målad modul

Lock

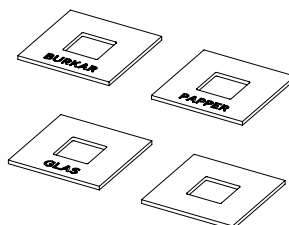

W0001

1 995:–

W0002

490:–

Text på lock.

Art.nr.

Batterier

W6020

Brännbart

W6021

Burkar

W6022

Färgat glas

W6024

Glas

W6025

Glödlampor

W6026

Hårdplast

W6027

Matavfall

W6030

Metall

W6031

Ofärgat glas

W6033

Pant

W6034

Papper

W6035

Petflaskor

W6037

Plast

W6038

Returglas

W6039

Tidningar

W6043

Kartong

W6065

Övrigt

W6047

Utan text på lock

W6050

# Waste Unit - se Waste tillbehör sid. 52

## Unit Singel

Avfallsvolym: 100 liter  
Standardfärg är vitlack NCS S 0500 N  
Valfri NCS-färg mot pristillägg, se nedan  
Utdragbar säckhållare i pulverlackad plåt

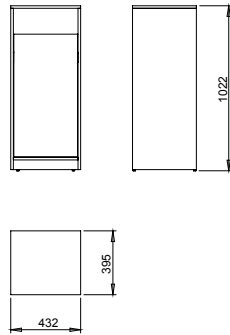

Art.nr.

Pris

W7010

3 850:–

Pris avser grundmodul med dörr.  
Välj dörr från nedanstående lista.

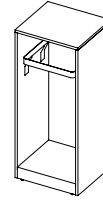

## Unit Dubbel

Avfallsvolym: 2 x 100 liter

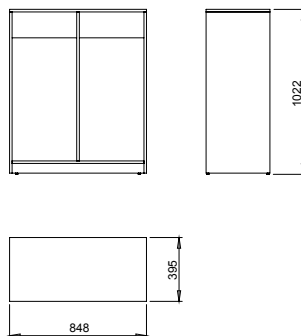

W7011

6 440:–

Pris avser grundmodul med dörrar.  
Välj dörrar från nedanstående lista.

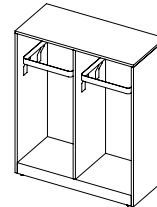

## Unit Trippel

Avfallsvolym: 3 x 100 liter

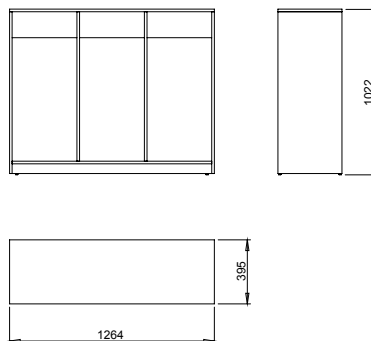

W7012

8 855:–

Pris avser grundmodul med dörrar.  
Välj dörrar från nedanstående lista.

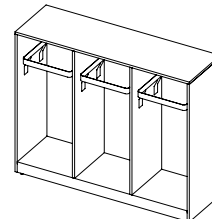

Startkostnad/kulör

Lacktillägg/målad modul

Dörr

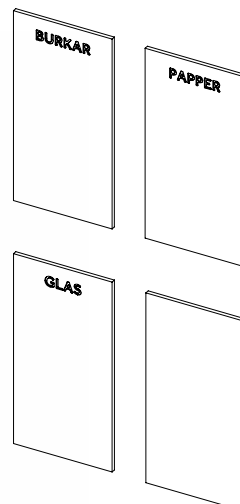

W0001

1 995:–

W0002

490:–

Text på dörr.

Art.nr.

Batterier

W7020

Brännbart

W7021

Burkar

W7022

Färgat glas

W7024

Glas

W7025

Glödlampor

W7026

Hårdplast

W7027

Matavfall

W7030

Metall

W7031

Ofärgat glas

W7033

Pant

W7034

Papper

W7035

Petflaskor

W7037

Plast

W7038

Returglas

W7039

Tidningar

W7043

Kartong

W7065

Övrigt

W7047

Utan text på dörr

W7050

# Waste Honey

- se Waste tillbehör sid. 52

# Waste Fold

- se Waste tillbehör sid. 52

	Art.nr.	Pris
--	---------	------

## Waste Honey large

Large - 71 liter W4013 2 290:--

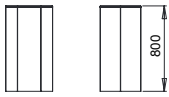

W4013 Large

## Waste Honey medium

Medium - 57 liter W4012 2 218:--

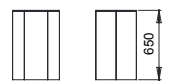

W4012 Medium

## Waste Honey small

Small - 42 liter W4011 2 156:--



W4011 Small

Täcklock till stort hål 1 750:--

Hjul / 4 st 250:--

	Art.nr.	Pris
--	---------	------

## Waste Fold - 70 liter

Lackeras som standard i vitlack.

Grundutförande W5010 3 375:--

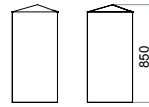

Annat hål (Finns 5 st hål att välja mellan) 250:--

A.

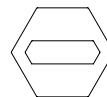

B: 324, H: 100

B.

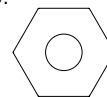

Ø 150

C.

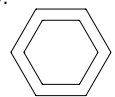

B: 324, H: 285

D.

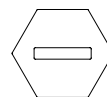

B: 250, H: 50

E.

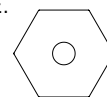

Ø 100



# Waste Tillbehör

Art.nr.    Pris

## Lackering

Levereras som standard i vitlack - S 0500 - N

För målning i valfri kulör tillkommer:

Startkostnad/kulör	W0001	1 995:–
Lacktillägg/målad modul	W0002	490:–

## Sorteringskärl

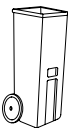
	Höjd	Bredd	Djup		Art.nr.	Pris
Rullkärl 240 liter	1070	580	731		W0011-	1 931:–
Rullkärl 190 liter	1070	545	690		W0012-	1 613:–
Rullkärl 140 liter	1065	480	543		W0013-	1 283:–
Lock till 240 liter					W0111-	202:–
Lock till 190 liter					W0112-	202:–
Lock till 140 liter					W0113-	202:–

Kärl 90 liter	630	510	485		W0014	1 162:–
Kärl 60 liter	615	555	285		W0015	690:–
Kärl 42 liter inkl 2 st skiljeväggar	285	565	365		W0016	371:–
Kärl 21 liter	275	375	265		W0017	207:–
Kärl 19 liter	283	230	330		W0084	201:–
Kärl 10 liter	283	255	165		W0083	147:–

Säckhållare 125 liter	915	412	430		W0089	1 846:–
-----------------------	-----	-----	-----	-------------------------------------------------------------------------------------	-------	---------

Vagn till 90 liters kärl	180	385	395		W0115	1 082:–
--------------------------	-----	-----	-----	-------------------------------------------------------------------------------------	-------	---------

## Lås



W0003    453:–

## Uppmärkning

Fraktionsskyltar enligt standard    142:–



Vi har en lång lista standardskyltar, önskas något speciellt tillkommer en uppstartskostnad.



# Ritskåp

Bredd × Djup × Höjd    Format    Material    Art.nr.    Pris

## Två skåp med toppskiva och sockel

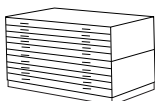

990 × 680 × 780	A1	Björk	AR 1023-B2	13 649:-
990 × 680 × 780	A1	Bok	AR 1023-B1	13 462:-
990 × 680 × 780	A1	Vitlack	AR 1023-V4	13 649:-
1345 × 680 × 780	A1/A0	Björk	AR 2023-B2	22 578:-
1345 × 680 × 780	A1/A0	Bok	AR 2023-B1	22 014:-
1345 × 680 × 780	A1/A0	Vitlack	AR 2023-V4	22 014:-

## Tre skåp med toppskiva och sockel

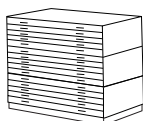

990 × 680 × 1125	A1	Björk	AR 1033-B2	19 231:-
990 × 680 × 1125	A1	Bok	AR 1033-B1	18 951:-
990 × 680 × 1125	A1	Vitlack	AR 1033-V4	19 231:-
1345 × 680 × 1125	A1/A0	Björk	AR 2033-B2	31 928:-
1345 × 680 × 1125	A1/A0	Bok	AR 2033-B1	31 082:-
1345 × 680 × 1125	A1/A0	Vitlack	AR 2033-V4	31 082:-

## Påbyggnadssektion

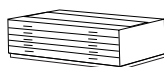

990 × 680 × 345	A1	Björk	AR 1010-B2	5 583:-
990 × 680 × 345	A1	Bok	AR 1010-B1	5 488:-
990 × 680 × 345	A1	Vitlack	AR 1010-V4	5 583:-
1345 × 680 × 345	A1/A0	Björk	AR 2010-B2	9 349:-
1345 × 680 × 345	A1/A0	Bok	AR 2010-B1	9 068:-
1345 × 680 × 345	A1/A0	Vitlack	AR 2010-V4	9 068:-

## Andra färger mot offert

Bredd × Djup × Höjd    Format    Material    Art.nr.    Pris

## Tillbehör

### Toppskiva



Längd × Djup × Höjd

990 × 680 × 20	A1	Björk	ARD 699-B2	1 798:-
990 × 680 × 20	A1	Bok	ARD 699-B1	1 798:-
990 × 680 × 20	A1	Vitlack	ARD 699-V4	1 798:-
1345 × 680 × 20	A1/A0	Björk	ARD 613-B2	2 846:-
1345 × 680 × 20	A1/A0	Bok	ARD 613-B1	2 846:-
1345 × 680 × 20	A1/A0	Vitlack	ARD 613-V4	2 846:-

### Sockel



990 × 680 × 70	A1	Björk	ARD 369-B2	688:-
990 × 680 × 70	A1	Bok	ARD 369-B1	688:-
990 × 680 × 70	A1	Vitlack	ARD 369-V4	688:-
1345 × 680 × 70	A1/A0	Björk	ARD 361-B2	919:-
1345 × 680 × 70	A1/A0	Bok	ARD 361-B1	919:-
1345 × 680 × 70	A1/A0	Vitlack	ARD 361-V4	919:-

### Fallbygel

1345 mm	A1/A0, A0	ARD 134	297:-
990 mm	A1	ARD 099	281:-

Centrallås 5 lås	ARD 140	692:-
------------------	---------	-------

Delningslist längd 205 mm	ARD 145-FO	125:-
---------------------------	------------	-------

### Extra rygg (vid synlig baksida) 5 lådor

A1	Björk	ARD 150-B2	897:-
A1	Bok	ARD 150-B1	897:-
A1	Vitlack	ARD 150-V4	897:-
A1/A0	Björk	ARD 152-B2	897:-
A1/A0	Bok	ARD 152-B1	897:-
A1/A0	Vitlack	ARD 152-V4	897:-

# Försäljningsvillkor

## 1. Tillämplighet

Dessa allmänna försäljningsvillkor gäller om de ej ändras genom skriftlig överenskommelse mellan parterna.

## 2. Förpackning

I prislister, anbud och avtal angivna priser innefattar kostnaden, såvida ej annat skriftligen överenskommit, för förpackning eller emballage som under normala transportförhållanden erfordras för att förhindra skada eller försämring på godset. Köpare, som är med i pallpoolen, måste ange pallregistreringsnummer vid beställningstillfället.

## 3. Anbudshandlingar och ritningar

Av säljaren lämnat anbud gäller under 30 dagar från det anbudet avgivits och köparens accept skall vara säljaren tillhanda inom denna tid. Anbud, ritningar och andra handlingar, som av säljaren överlämnats till köparen förblir säljarens egendom. De får ej utan säljarens medgivande användas av köparen eller kopieras, reproduceras, utlämnas eller på annat sätt bringas till tredje mans kännedom.

## 4. Prisuppgifter

Angivna priser gäller exklusive mervärdesskatt, andra skatter eller pålagor. Godset levereras fritt säljarens fabrik om inte annat anges. Frakt till leveransortens närmaste omlastnings- eller järnvägsstation faktureras enligt angivelse på vid inköpstillfället gällande prislister. Expeditionsavgift utgår enligt angivelse på vid inköpstillfället gällande prislister. Säljaren kan, mot särskild ersättning, åta sig arbetet med intransport och montering av godset på plats anvisad av köparen. Om köparen begär längre leveranstid än tre månader från beställningsdag äger säljaren rätt att ändra priset med den procentuella förändringen av konsumentprisindex mellan beställningsdag och leveransdag om ej annat överenskommit.

## 5. Ändring i produkt

Säljaren äger, utan att underrätta köparen, rätt att göra mindre ändringar i modellutförande av produkt.

## 6. Leverans

Leveranstid anges på säljarens orderbekräftelse i år och vecka och avser tid för leverans från säljarens fabrik. Om köparen underlåter att mottaga godset på fastställd leveranstid eller begär uppskov med leverans, är köparen ändå skyldig att erlägga betalning som om godset levererats. Säljaren kan ombesörja lagring av godset på köparens risk och bekostnad. Kostnaden för lagring skall bestämmas till 0,5 procent av fakturerat nettovärde exklusive mervärdesskatt per påbörjad vecka. Finner säljaren att avtalad leveranstid inte kan hållas eller framstår dröjsmål med leveransen som sannolikt skall säljaren meddela köparen detta och ange orsaken till dröjsmålet samt den tidpunkt då leveransen beräknas kunna ske. Avser köpet en vara som skall tillverkas särskilt för köparen efter köparens anvisning och önskemål har köparen rätt att häva köpet endast om dröjsmålet uppgår till minst 6 veckor. Säljaren friskriver sig från allt skadeståndsansvar vad avser direkt om indirekt skada för leveransförsening. Den enda påföljd som köparen således kan göra gällande är hävning enligt köplagens regler härom. Ovanstående ansvarsfriskrivning gäller inte om säljaren gjort sig skyldig till grov vårdslöshet. I sådant fall är dock ansvaret begränsat till att som mest utge 0,5 procent av godsets värde per förseningsvecka, dock maximalt 7,5 procent.

## 7. Returer

Returer utan vårt godkännande accepteras ej.

## 8. Betalningsvillkor

Levererat gods skall betalas 15 dagar netto från fakturadatum. Utförda tjänster, såsom intransport och montering, skall betalas 10 dagar netto efter det att tjänsten fullgjorts. Intransport och montering, som planeras ske omgående efter leverans, faktureras tillsammans med gods och hela fakturan förfaller till betalning inom 15 dagar från fakturadatum. Säljaren har rätt att innehålla sin prestation om det finns skäl anta att köparen inte kommer att uppfylla sin förpliktelse att erlägga köpeskillingen om köparen ej erlägger betalning i förskott eller ställer säkerhet.

Om köparen ej betalar i rätt tid är säljaren berättigad att från fakturans förfallodag tillgodoräkna sig dröjsmålsränta som med nio procentenheter överstiger Riksbankens diskonto.

## 9. Äganderättsförbehåll

Levererat gods förblir säljarens egendom till dess full betalning erlagts.

Vid delbetalning skall, om återtagande av gods sker, säljaren ensidigt bestämma

vilken del av leveransen som kvarstår obetald. Köparen skall hålla levererat gods betryggande försäkrat till dess äganderätten till godset övergått till köparen. Om köparen avser att försälja godset vidare skall han underrätta säljaren härom och säljaren har vid sådant förhållande rätt att begära betryggande säkerhet för leveransen.

## 10. Säljarens arbete i köparens lokaler

Om säljaren åtagit sig intransport och montering av gods i lokal anvisad av köparen skall köparen ansvara för:

- att lokal kan disponeras av säljaren under tid angiven av säljaren,
- att tillfartsvägar och eventuella hissar är tillgängliga för säljaren,
- att uppknävs- och lagerutrymmen finns tillgängliga i byggnaden,
- att andra arbeten som kan förhindra, försvåra eller försena säljarens arbete, är avslutade,
- att lokaler och förvaringsutrymmen under tiden för säljarens arbete är låsta på betryggande sätt och att nycklar kan tillhandahållas säljaren.

Efter avslutat arbete åligger det säljaren att omhändertaga förpackning eller emballage, men städning av köparens lokal ingår ej. Om köparen brister i sina ovanstående åligganden skall säljaren erhålla ersättning för härigenom uppkomna kostnader.

## 11. Ansvar för fel

Säljaren förbinder sig att avhjälpa genom bristfälligheter i konstruktion, material eller tillverkning uppkommande fel. Avhjälpan av fel kan ske genom reparation eller utbyte av levererat gods. Köparen skall skriftligen lämna säljaren meddelande om fel inom sju dagar från köparens mottagande av gods eller i förekommande fall gods monterats av säljaren. Garanti tiden är två år och löper från det att godset levererats från säljaren. Säljarens ansvar omfattar endast fel, som uppstår vid riktig användning. Det omfattar ej fel förorsakade av bristfälligt underhåll eller oriktig montering från köparens sida, normal förslitning eller försämring. Köparen har inte rätt att innehålla någon del av köpeskillingen på grund av påstått fel eller brist och säljarens garantiåtaganden gäller endast under förutsättning att köparen erlägger full betalning i enlighet med betalningsvillkoren i köpeavtalet. Alla uppgifter, skriftliga som muntliga, beträffande vikt, dimensioner, kapacitet, tekniska och andra data i kataloger, prospekt, annonser, bildmaterial och prislister är ungefärliga. Uppgifterna är bindande endast i den mån avtalet uttryckligen hänvisar till dem. Uppgifterna som sådana kan således inte läggas till grund för ett felansvar för säljaren. Skall godset användas för särskilt ändamål åligger det köparen att själv förvissa sig om godsets användbarhet för detta ändamål.

## 12. Transportskada

Om skada på gods kan antagas ha inträffat under transport, skall köparen anmäla skadan till transportören inom sju dagar från godsets mottagande. I övrigt är köparen vid transportskada skyldig att följa instruktioner angivna på leveransordern (följe-sedeln) för godset.

## 13. Skadestånd m m

Säljarens ansvar för fel är sålunda begränsat till att avhjälpa felet i enlighet med garantivillkoren. Säljaren är alltså inte skyldig att på grund av fel eller brist i godset utge någon ersättning till köparen för uteblivna intäkter, stilleståndskostnader, ersättningar till tredje man, utebliven vinst eller dyl. Är en parten skyldig att utge skadestånd till den andra skall skadeståndet täcka endast sådan skada, som den felande parten skäligen kunde förutsett vid tiden för avtals slutande. Ersättning för skada må under inga omständigheter överstiga ett belopp motsvarande 10 procent av leveransen eller den del av leverans som orsakat skada. Säljaren svarar inte för skada som kan uppkomma på annan egendom som inträffar då godset är i köparens besittning.

## 14. Force Majeure

Parterna äger rätt att uppskjuta fullgörande av sina skyldigheter under tid hinder för fullgörande beror på eldsvåda, arbetskonflikt, krig, mobilisering, rekvirition, beslag, valutarestriktioner, uppror, knapphet på transportmedel, allmän varuknapphet, inskränkningar av drivkraft och varje annan omständighet som parterna ej kan råda över samt fel i eller försening av leveranser från underleverantör som beror på ovannämnda omständigheter. Part äger rätt att häva avtal om fullgörande av skyldighet inom skälig tid omöjliggöres av ovannämnda omständighet.

# Miljödeklaration, Lundia hyllsystem

---

TRÄINDUSTRIN I NORDEN

NR 981 1078 TRÅTEK SVERIGE

Miljöarbete

- Företaget uppfyller gällande krav enligt miljöskyddslagen
  - Företaget redovisar årlig miljörapport
  - Företaget har en miljöpolicy
  - Företaget uppfyller föreskrifterna för internkontroll
  - Företaget har infört källsortering
  - Företaget är anslutet till REPA-registret AB
  - Företaget kvalitets- och miljöarbete bedrivs enligt standard ISO 9001 respektive ISO 14001
  - Företaget arbetar med leverantörsbedömning
- Inventeringsdata från 1997.

Produkten

Miljödeklarationen gäller för en sektion av Hylla Lundia, höjd 2080, djup 300, bredd 1000.

Hyllsektionen omfattar 2 fyllda yttergavlar, rygg i board, 5 hyllplan och 2 dörrar i vitlackerad board

Produktinnehåll, kg/st

Massivträ i svensk furu 22,5

Board 12

Sockelbeslag (plåt) 0,02

Vinkeljärn+gångjärn 1,7

Lim PVAc 0, 05

Lack, etanollack 0,16

Förpackningar

En hyllsektion förpackas i wellpapp med polyesterband.

Innehåll av ämnen enligt KEMIs

Begränsnings- och OBS-lista.

Ingen dokumenterad skadlig miljö- eller hälsopåverkan finns för produkten.

Miljöpolicy för Lundqvist Inredningar AB

Företaget strävar efter att ha kunskap och vilja som gör det möjligt att använda material som är skonsamt mot såväl den inre som den yttre miljön. Tillverkningen skall bedrivas med en energi- och i övrigt resurssnål inriktning och internkontrollen av arbetsmiljön skall vara integrerad i den dagliga verksamheten.

I tillverkningen skall avfall och spill återanvändas om så är möjligt till värmeproduktion eller nya produkter. Stråvan skall vara att använda återvinningsbara material i slutprodukten och emballage material. Företaget har som målsättning att i sin inriktning av verksamheten vara steget före myndigheternas krav och lagstiftning. Företaget skall tillsammans med anlitad expertis ha en så god kunskap om miljöfrågor för att på ett så tidigt stadium som möjligt kunna förebygga framtida krav från myndigheter och nya lagar.

SVERIGE

STOCKHOLM

TEL: 08-623 98 00

FAX: 08-35 79 80

GÖTEBORG

TEL: 031-86 36 50

FAX: 031-86 43 16

MALMÖ

TEL: 040-10 39 60

FAX: 040-12 54 38

[info@lundqvistinredningar.se](mailto:info@lundqvistinredningar.se)

[www.lundqvistinredningar.se](http://www.lundqvistinredningar.se)

NORGE

OSLO

TEL: +47 22 67 63 60

[www.lundqvist.no](http://www.lundqvist.no)

[info@lundqvist.no](mailto:info@lundqvist.no)